



Starplast

TEHNIČKO - KOMERCIJALNI KATALOG **2023**

TRETMAN OTPADNIH VODA



Biolški tretman



Tretman atmosferskih voda



Rekuperacija voda



Hidraulika



Građevinski sektor



Dodatna oprema

Starplast

Starplast nastaje 2007.god. sa ciljem da na tržištu roto štampe plastičnih masa donese inovativna rešenja. Ono što ga izdvaja od konkurencije jeste misija lakog prilagođavanja zahtevima tržišta i konstantan rad na kvalitetu i efikasnosti svojih proizvoda. Proizvodi se razvijaju sa ciljem lakog i efikasnog održavanja, uz podršku našeg tehničko-komercijalnog kadra.



PROJEKTOVANJE



IZRADA KALUPA



ROTO ŠTAMPA PE



GOTOV PROIZVOD

STARPLAST JE

PALETA PROIZVODA

Starplast nudi najširu paletu proizvoda i usluga u oblasti tretmana otpadnih voda i uređaja za tu namenu.

INOVACIJE

Konstantna istraživanja. Proširivanje ponude sve naprednijim tehnologijama i personalizovana projektna rešenja sa visokim performansama.

TEHNOLOGIJA

Za izradu uređaja se koristi visokokvalitetna primarna materija i opremaju se tehnološki naprednom pratećom opremom.

SPECIJALIZACIJA

Visoko kvalifikovani tehničko-komercijalni personal koji prati programe konstantnog usavršavanja.

SERTIFIKATI

Uvek u skladu sa nacionalnim i međunarodnim zakonskim normama.

NAŠE PREDNOSTI



Najšira ponuda proizvoda u sektoru tretmana otpadnih voda.



Tehničko-komercijalni personal koji je visoko kvalifikovan i u kontinuiranom usavršavanju.



Odnos cena/kvalitet visoko konkurentan.



Isporuke proizvoda u kratkom roku, kako u Italiji, tako i u drugim delovima Evrope.



Sertifikati u skladu sa zakonskim normativama.



Zaštitno pakovanje i jednostavne instrukcije za ugradnju i montažu.



Post-prodajni servis sa tehničkom podrškom po dogovoru sa klijentima.

SERTIFIKATI

Starplast posvećuje posebnu pažnju sertifikatima, od kojih su neki obavezni a mnoge smo samoinicijativno dobili.

Njihova uloga je važna za poboljšanje statusa kompanije na globalnom tržištu, daju nam prednost i garancija su bolje organizacije kompanije.

Starplast poseduje kompanijske i spoljne sertifikate, koji su dokaz kvaliteta procesa proizvodnje, poštovanja propisa za zaštitu životne sredine i svih sigurnosnih protokola u realizaciji proizvoda.





BIOLOŠKI UREĐAJI

U svetlu nastojanja da se posveti ozbiljna pažnja životnoj sredini, kako od strane evropskih tako i nacionalnih organizacija i institucija, razvija se čitav niz programa zaštite vode, kao jednog od najvažnijih resursa.

Značajan deo zagađenja vode dolazi upravo od civilnih korisnika, naseljenih mesta koji nisu u sistemu kanalizacije i nemaju adekvatno rešenje za zbrinjavanje otpadnih voda.

Otpadne vode se klasifikuju kao crne vode (WC), svetle vode (sudopere i sudomašine) i sive vode (tuševi ,kade, lavaboi). Sa ciljem da doprinese rešavanju tog problema, STARPLAST realizuje niz tehnoloških rešenja koja omogućavaju adekvatan tretman za sve navedene vrste otpadnih voda.

Ti tretmani spadaju u domen biološkog prečišćavanja i podeljeni su u nekoliko faza:



PRIMARNI TRETMAN



- separator masti
- separatori masti za sudopere
- septička jama
- imhoff

SEKUNDARNI TRETMAN



- anaerobni uređaj sa bio nosačima
- aerobni uređaj sa bio nosačima
- biološki uređaj sa aktivnim muljem
- biološki uređaj sa aktivnim muljem LAGUNA
- sekundarni bio uređaj SUPER

KOMPLETNI TRETMAN



- anaerobni uređaj sa bio nosačima i taložnikom
- aerobni uređaj sa bio nosačima i taložnikom
- biološki uređaj sa potpunom oksidacijom
- biološki uređaj sa aktivnim muljem
- biološki uređaj sa aktivnim muljem / kontrolisani protok
- MBBR uređaj sa pokretnim bio filterom
- SBR

BIOSMART



- multi-komorni biološki reaktor

SPECIJALNI UREĐAJI



- depur star
- depur superstar

BIOLOŠKI UREĐAJI / PRIMARNI TRETMAN

SEPARATOR MASTI DEG

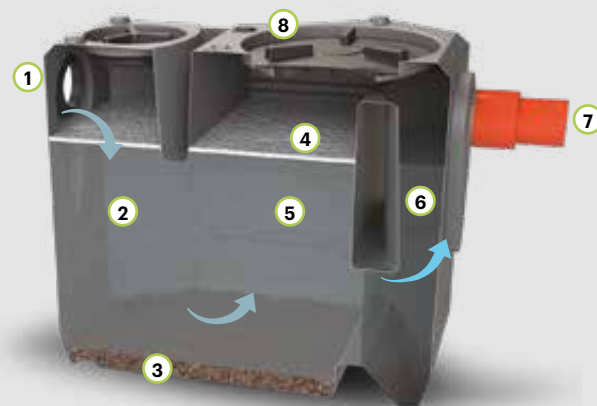

LEGENDA

- ① Ulivna cev
- ② Deflektor
- ③ Taložnik
- ④ Ulja i masnoće
- ⑤ Komora za umirenje
- ⑥ Izlivna komora
- ⑦ Izlivna cev
- ⑧ Ojačani poklopac (otvori i ventili)

PRIMENA



ŠEMA ZA INSTALACIJU

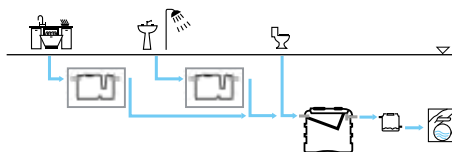

FINALNI RECIPIJENT



T3
javna
kanalizacija

FUNKCIJA I UPOTREBA

Separator masti se koristi kao pred tretman otpadnih voda iz kuhinja, menzi, voda sa prisustvom sapunice i sl. U njemu se odvajaju lake ne emulzivne tečnosti i čvrste materije biljnog i životinjskog porekla koje nisu rastvorive u vodi. Stoga unutar separatora masti, na površini će se odvajati plutajuće čvrste i tečne materije, a na dnu će se taložiti otpadni mulj. Separatori masti se koriste za primarni tretman svetlih i sivih voda (kuhinja i kupatilo).

NORME I SERTIFIKATI

































T3

UNI EN 1825-1/ 2005 i 1825-2 / 2003

CO

UNI EN 1825-2:2003
(aktivnosti kao što su restorani, menze i sl.)

TEHNIČKI PODACI

simbol	model	vol. lt	NS l/s	T3	CO		D x Š x h cm	h IN / h OUT cm	Ø cevi in/out mm	poklopci Ø cm			
				E.S. br.	sedeća mesta br.	obroka dan br.				14	20	40	60
	DEG K 120 ...	110	0,3	5	6	15	60 x 60 x 58	44 / 42	100*	-	-	1	-
	DEG K 150 ...	160	0,4	8	9	20	60 x 60 x 74	60 / 58	100*	-	-	1	-
	DEG K 200 ...	210	0,5	10	12	25	70 x 90 x 63	49 / 47	125*	-	1	1	-
	DEG L 300 ...	250	0,7	12	15	35	80 x 80 x 72	56 / 54	125	-	-	1	-
	DEG K 250 ...	260	0,8	13	15	40	70 x 90 x 72	57 / 55	125*	-	1	1	-
	DEG K 300 ...	320	1,0	16	18	50	70 x 90 x 80	66 / 64	125*	-	1	1	-
	DEG L 400 ...	350	1,0	18	20	50	80 x 80 x 94	78 / 76	125	-	-	1	-
	DEG K 400 ...	400	1,2	20	24	60	80 x 120 x 66	55 / 53	125*	1	-	1	-
	DEG L 500 ...	450	1,5	23	25	75	80 x 80 x 116	99 / 97	125	-	-	1	-
	DEG K 500 ...	500	1,5	25	30	75	80 x 120 x 76	65 / 62	125*	1	-	1	-
	DEG C 800 ...	840	2,0	28	45	100	130 x 130 x 97	78 / 76	125	-	1	1	-
	DEG C 1.200 ...	1.180	3,0	40	65	150	130 x 130 x 128	108 / 106	125	-	1	1	-
	DEG C 1.400 ...	1.500	3,5	50	90	175	130 x 130 x 150	131 / 129	125	-	1	1	-
	DEG C 1.600 ...	1.680	4,0	55	95	200	130 x 130 x 172	153 / 151	125	-	1	1	-
	DEG C 2.000 ...	1.920	5,0	65	100	250	130 x 130 x 194	175 / 173	125	-	1	1	-
	DEG CX 2100 ...	2.100	5,5	70	120	280	150 x 150 x 160	137 / 135	125	-	1	1	-
	DEG CX 2600 ...	2.600	6,0	85	150	300	150 x 150 x 182	159 / 157	125	-	1	1	-
	DEG CS 3.000 ...	3.020	6,5	100	180	330	165 x 165 x 173	155 / 152	160	-	1	1	-
	DEG CS 3.500 ...	3.500	7,0	115	200	350	165 x 165 x 196	175 / 172	160	-	1	1	-
	DEG CS 4.000 ...	4.000	8,0	130	240	400	195 x 195 x 157	130 / 127	160	-	-	2	-
	DEG CS 4.500 ...	4.500	9,0	150	270	450	195 x 195 x 178	153 / 150	160	-	-	2	-
	DEG CS 5.100 ...	5.100	10,0	170	300	500	195 x 195 x 199	172 / 169	160	-	-	2	-
	DEG CR 5600 ...	5.600	11,0	190	330	550	230 x 230 x 188	155 / 153	200	-	-	2	-
	DEG CR 7000 ...	7.000	14,5	230	400	740	230 x 230 x 218	181 / 179	200	-	-	2	-
	DEG N 9000 ...	7.520	15,0	250	450	750	285 x 210 x 234	195 / 192	200	-	1	-	1
	DEG M 12000 ...	11.880	24,0	340	700	1.200	440 x 210 x 234	206 / 201	200	-	-	-	2
	DEG MN 15000 ...	13.360	30,0	380	800	1.500	465 x 210 x 234	195 / 192	200	-	-	-	2
	DEG M 18000 ...	17.650	36,0	500	1.000	1.800	620 x 210 x 234	206 / 201	200	-	-	-	2
	DEG MN 21000 ...	19.130	42,0	550	1.200	2.100	645 x 210 x 234	195 / 192	200	-	-	-	2
	DEG M 24000 ...	23.420	48,0	670	1.400	2.400	800 x 210 x 234	206 / 201	200	-	-	-	2
	DEG M 30000 ...	29.220	54,0	830	1.700	2.700	980 x 210 x 234	206 / 201	200	-	-	-	2
	DEG M 36000 ...	35.060	60,0	1000	2.000	3.000	1.160 x 210 x 234	206 / 201	200	-	-	-	2

* IN (zaptivka) / OUT (cev muški priključak)

BIOLOŠKI UREĐAJI / PRIMARNI TRETMAN

SEPARATOR MASTI ZA SUDOPERE DEG SL



LEGENDA

- 1 Uliv
- 2 Taložnik
- 3 Ulja i masnoće
- 4 Talog
- 5 Komora za izliv
- 6 Izliv
- 7 Pokopac na navoj Ø 200 PP

PRIMENA



ŠEMA ZA INSTALACIJU

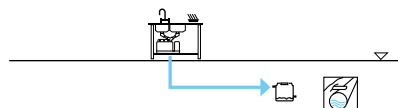

FINALNI RECIPIJENT



FUNKCIJA I UPOTREBA

Separator masti za domaćinstvo, proizveden je od polietilena i namenjen za instalaciju ispod sudopere. Njegova funkcija je da primarno prečisti vodu, pre ispuštanja u javnu kanalizaciju. Na taj način se voda prečišćava od masnoća biljnog i životinjskog porekla, plivajućih materija, kao i čvrstog inertnog materijala kao što je pesak. Funkcionisanje je zasnovano na jednostavnom principu: ulja i masnoće, zbog specifične težine različite od vode, ostaju unutar tanka i zahvaljujući pregradama i sifonima koji se nalaze unutra. Prilikom instalacije izlazna cev sudopere se povezuje na ulaznu cev separatora, koja se nalazi u njegovom gornjem delu, a izlaz separatora se povezuje dalje na kanalizacionu cev. Preko poklopca na navoj se obavlja kontrola i održavanje. To podrazumeva uklanjanje nataloženog sloja masnoća u gornjem delu uređaja, na sedmičnom nivou. Maksimalna visina sloja masnoća ne treba da pređe visinu od 10 cm.

NORME I SERTIFIKATI

T3

UNI EN 1825-1/ 2005 i 1825-2 / 2003





DegSink
SEPARATOR MASTI
ZA SUDOPERE

Ušteda na prostoru
Pogodan za sve vrste kuhinja
Lak za instalaciju
Blokira masnoće
Održava vaše odvode čistim
Jednostavno održavanje
Mala pumpa za
izvlačenje masti
Poštuje zakonske norme
Štiti životnu sredinu

TEHNIČKI PODACI

simbol	model	vol. lt	NS l/s	D x Š x V cm	h IN / h OUT cm	Ø cevi in/out mm	poklopci Ø cm br.	masti		krupne čestice		pakovanje
								vol. lt	h mm	vol. lt	h mm	
	DEG SL 20 T3 PS	18	0,1	36 x 23 x 30	27 / 23	32	200	4	6	10	14	37x24x31

DODATNA OPREMA

simbol	model	opis	tehničke karakteristike
	MEN DEG	postolje separatora	D 54 x Š 23,5 x h 30 cm
	POM DEG	usisna pumpica za masti	max 5 litara
	KTUB DEG	komplet fleksi cevi + spojnice za konekciju na cevi	
	STARSINK	biološki aktivator	br. 1 pakovanje od 20 štapića (1 štapić sedmično)

DODATNA OPREMA

COD. MEN DEG



COD. POM DEG



COD. KTUB DEG



COD. STARSINK



PRIMENA



PAKOVANJE



BIOLOŠKI UREĐAJI / PRIMARNI TRETMAN

SEPTIČKA SET

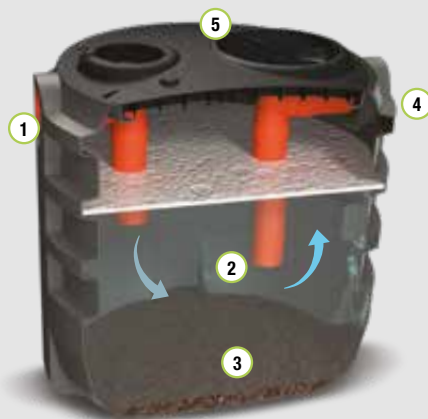

LEGENDA

- ① Ulivna cev
- ② Komora za smirivanje vode
- ③ Anaerobna digestija
- ④ Izlivna cev
- ⑤ Ojačani poklopac (otvori i ventil)

PRIMENA



ŠEMA ZA INSTALACIJU

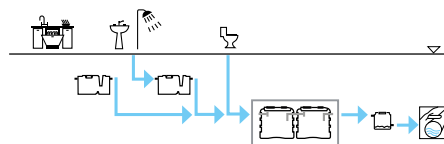

FINALNI RECIPIJENT



T3
javna
kanalizacija

FUNKCIJA I UPOTREBA

Septička jama se generalno koristi kao primarni tretman otpadnih voda koje potiču od civilnog stanovanja i upotrebe ili sličnih otpadnih voda.

Septička jama je tank za mirovanje otpadne tečnosti, koji ima funkciju da se u njemu istalože čvrste čestice. Na dnu tanka se dakle taloži određena količina mulja - anaerobni tip, koji služi za digestiju organskih materija otpadne vode koja se prečišćava i na taj način se skida određena količina parametra BPK5.

NORME I CERTIFIKATI

T3
UNI EN 12566-1

SM

jednokomorna septika





















SB

dvokomorna septika

ST

trokomorna septika

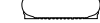
TEHNIČKI PODACI

simbol	model	vol. lt	SM	SB	ST	D x Š x h cm	h IN / h OUT cm	Ø cevi in/out mm	poklopci Ø cm		
			E.S. br.	E.S. br.	E.S. br.				20	40	60
T3 recipijent javna kanalizacija											
	SET L 500 ...	450	3	6	9	80 x 80 x 116	99 / 97	125	-	1	-
	SET C 800 ...	840	6	12	18	130 x 130 x 97	78 / 76	125	1	1	-
	SET C 1200 ...	1.180	8	16	25	130 x 130 x 128	108 / 106	125	1	1	-
	SET C 1400 ...	1.500	10	21	32	130 x 130 x 150	131 / 129	125	1	1	-
	SET C 1600 ...	1.680	12	24	36	130 x 130 x 172	153 / 151	125	1	1	-
	SET C 2000 ...	1.920	14	27	41	130 x 130 x 194	175 / 173	125	1	1	-
	SET CX 2100 ...	2.100	15	30	45	150 x 150 x 160	137 / 135	125	1	1	-
	SET CX 2600 ...	2.600	18	37	55	150 x 150 x 182	159 / 157	125	1	1	-
	SET CS 3000 ...	3.020	21	43	65	165 x 165 x 173	155 / 152	160	1	1	-
	SET CS 3500 ...	3.500	25	50	75	165 x 165 x 196	175 / 172	160	1	1	-
	SET CS 4000 ...	4.000	28	57	85	195 x 195 x 157	130 / 127	160	-	2	-
	SET CS 4500 ...	4.500	32	64	96	195 x 195 x 178	153 / 150	160	-	2	-
	SET CS 5100 ...	5.100	36	72	110	195 x 195 x 199	172 / 169	160	-	2	-
	SET CR 5600 ...	5.600	40	80	120	230 x 230 x 188	155 / 153	160	-	2	-
	SET CR 7000 ...	7.000	50	100	150	230 x 230 x 218	181 / 179	160	-	2	-
	SET N 9000 ...	7.520	54	-	-	285 x 210 x 234	195 / 192	160	1	-	1
	SET M 12000 SM	11.880	85	-	-	440 x 210 x 234	206 / 201	160	-	-	2
	SET MN 15000 SM	13.360	95	-	-	465 x 210 x 234	195 / 192	160	-	-	2
	SET M 18000 SM	17.650	126	-	-	620 x 210 x 234	206 / 201	160	-	-	3
	SET M 24000 SB	23.420	-	167	-	800 x 210 x 234	206 / 201	160	-	-	4
	SET M 36000 ST	35.060	-	-	250	1.160 x 210 x 234	206 / 201	160	-	-	6

BIOLOŠKI UREĐAJI / PRIMARNI TRETMAN

IMHOF BIO JAMA IMF

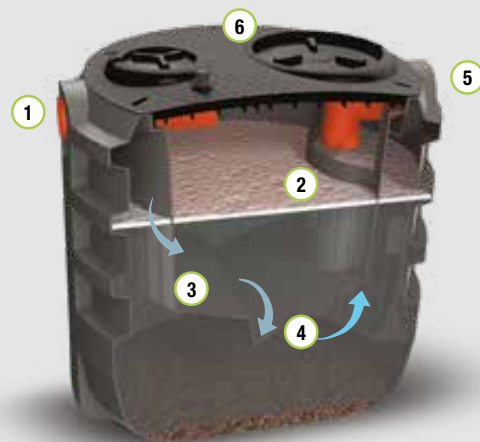

LEGENDA

- ① Ulazna cev
- ② Taložnik
- ③ Digestija organskih materija
- ④ Aktivni mulj
- ⑤ Izlivna cev sa kolenom
- ⑥ Ojačani poklopac (otvori i ventil)

PRIMENA



ŠEMA ZA INSTALACIJU

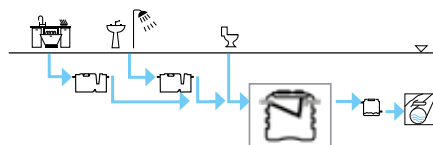

FINALNI RECIPIJENT



T3
javna
kanalizacija

FUNKCIJA I UPOTREBA

Imhof septička bio jama ima funkciju da pospeši taloženje krupnih materija koje su prisutne u otpadnoj tečnosti i koje ostaju na dnu tanka. Tu se odvija anaerobna digestija koja smanjuje nivo zagađenosti otpadne vode, smanjujući u određenoj količini parametar BPK5. Sastoji se od dva odeljka sa hidrauličkom komunikacijom. Prvi odeljak služi kao taložnik, a drugi za digestiju (razgradnju) organskih materija.

NORME I SERTIFIKATI



DS

UNI EN 12566-1

NR

UNI EN 12566-1
D.Lgs. 152/2006

TEHNIČKI PODACI

simbol	model	vol. lt	DS	NR	D x Š x h cm	h IN / h OUT cm	Ø cevi in/out mm	poklopci Ø cm		
			E.S. br.	E.S. br.				20	40	60
T3 recipijent javna kanalizacija										
	IMF L 500 ...	450	3	1	80 x 80 x 109	97 / 94	125	-	-	1
	IMF S 600 ...	600	4	2	104 x 78 x 101	81 / 78	125	1	1	-
	IMF S 750 ...	750	5	3	104 x 78 x 130	108 / 105	125	1	1	-
	IMF C 800 ...	840	6	3	130 x 130 x 97	78 / 76	125	1	1	-
	IMF C 1200 ...	1.180	8	4	130 x 130 x 128	108 / 106	125	1	1	-
	IMF C 1400 ...	1.500	10	5	130 x 130 x 150	131 / 129	125	1	1	-
	IMF C 1600 ...	1.680	12	6	130 x 130 x 172	153 / 151	125	1	1	-
	IMF C 2000 ...	1.920	13	7	130 x 130 x 194	175 / 173	125	1	1	-
	IMF CX 2100 ...	2.100	15	8	150 x 150 x 160	137 / 135	125	1	1	-
	IMF CX 2600 ...	2.600	18	10	150 x 150 x 182	159 / 157	125	1	1	-
	IMF CS 3000 ...	3.020	21	12	165 x 165 x 173	155 / 152	160	1	1	-
	IMF CS 3500 ...	3.500	25	14	165 x 165 x 196	175 / 172	160	1	1	-
	IMF CS 4000 ...	4.000	28	16	195 x 195 x 157	130 / 127	160	-	2	-
	IMF CS 4500 ...	4.500	32	18	195 x 195 x 178	153 / 150	160	-	2	-
	IMF CS 5100 ...	5.100	36	20	195 x 195 x 199	172 / 169	160	-	2	-
	IMF CR 5600 ...	5.600	40	22	230 x 230 x 188	155 / 153	160	-	2	-
	IMF MM 7500 ...	6.740	48	26	355 x 176 x 186	157 / 154	160	-	-	2
	IMF CR 7000 ...	7.000	50	28	230 x 230 x 218	181 / 179	160	-	2	-
	IMF N 9000 ...	7.520	53	30	285 x 210 x 234	195 / 192	160	1	-	1
	IMF MM 10000 ...	8.800	62	35	445 x 176 x 186	157 / 154	160	-	2	2
	IMF MM 11000 ...	10.450	74	41	535 x 176 x 186	157 / 154	160	-	2	2
	IMF M 12000 ...	11.880	84	47	440 x 210 x 234	206 / 201	160	-	-	2
	IMF MN 15000 ...	13.360	95	53	465 x 210 x 234	195 / 192	160	-	-	2
	IMF M 18000 ...	17.650	126	70	620 x 210 x 234	206 / 201	160	-	-	3
	IMF MN 21000 ...	19.130	136	76	645 x 210 x 234	195 / 192	160	-	-	3
	IMF M 24000 ...	23.420	167	93	800 x 210 x 234	206 / 201	160	-	-	4
	IMF MN 27000 ...	24.900	177	99	825 x 210 x 234	195 / 192	160	-	-	4
	IMF M 30000 ...	29.220	208	116	980 x 210 x 234	206 / 201	160	-	-	5
	IMF M 36000 ...	35.060	250	140	1.160 x 210 x 234	206 / 201	160	-	-	6
	IMF M 42000 ...	40.730	290	162	1.340 x 210 x 234	206 / 201	160	-	-	7

BIOLOŠKI UREĐAJI / SEKUNDARNI TRETMAN

ANAEROBNI UREĐAJ SA BIO NOSAČIMA FPN

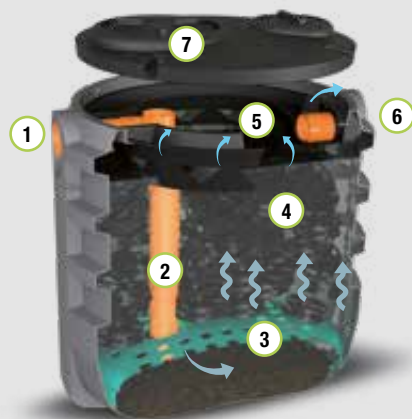

LEGENDA

- 1 Ulivna cev
- 2 Cev za prenos tečnosti u donji deo
- 3 Rešetka-podloga za bio nosače
- 4 Masa za filtraciju (bio nosači)
- 5 Profil Thomson za ravnomernu distribuciju otpadne vode
- 6 Izlivna cev
- 7 Ojačani poklopac (otvori i ventil)

PRIMENA



ŠEMA ZA INSTALACIJU

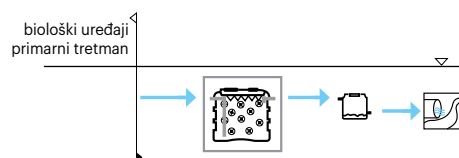

FINALNI RECIPIJENT



T3
površinske
vode

FUNKCIJA I UPOTREBA



























Anaerobni uređaj sa bio nosačima je tank u kom se prečišćavaju biorazgradive materije iz otpadne tečnosti. Tank je ispunjen plastičnim diskovima - nosačima bakterijske flore, velike specifične površine, koji služe za poboljšanu razgradnju organskih materija u odsustvu kiseonika. Koristi se nakon adekvatnog primarnog tretmana.

NORME I SERTIFIKATI

T3

UNI EN 12566-3

TEHNIČKI PODACI

simbol	model	vol. lt	T3	D x Š x h cm	h IN / h OUT cm	Ø cevi in/out mm	poklopci Ø cm		
			E.S. br.				20	40	60
	FPN L 500 ...	450	3	80 x 80 x 116	99 / 97	125	-	1	-
	FPN C 800 ...	840	5	130 x 130 x 97	78 / 76	125	1	1	-
	FPN C 1200 ...	1.180	7	130 x 130 x 128	108 / 106	125	1	1	-
	FPN C 1600 ...	1.680	11	130 x 130 x 172	153 / 151	125	1	1	-
	FPN C 2000 ...	1.920	12	130 x 130 x 194	175 / 173	125	1	1	-
	FPN CX 2100 ...	2.100	14	150 x 150 x 160	137 / 135	125	1	1	-
	FPN CX 2600 ...	2.600	17	150 x 150 x 182	159 / 157	125	1	1	-
	FPN CS 3000 ...	3.020	20	165 x 165 x 173	155 / 152	160	1	1	-
	FPN CS 3500 ...	3.500	23	165 x 165 x 196	175 / 172	160	1	1	-
	FPN CS 4000 ...	4.000	26	195 x 195 x 157	130 / 127	160	-	2	-
	FPN CS 4500 ...	4.500	30	195 x 195 x 178	153 / 150	160	-	2	-
	FPN CS 5100 ...	5.100	34	195 x 195 x 199	172 / 169	160	-	2	-
	FPN N 6000 ...	5.490	36	238 x 186 x 195	168 / 166	160	-	-	1
	FPN CR 5600 ...	5.600	38	230 x 230 x 188	155 / 153	160	-	2	-
	FPN CR 7000 ...	7.000	46	230 x 230 x 218	181 / 179	160	-	2	-
	FPN N 9000 ...	7.520	50	285 x 210 x 234	195 / 192	160	1	-	1
	FPN MM 8500 ...	7.990	55	415 x 176 x 186	157 / 154	160	-	-	2
	FPN MM 10000 ...	8.800	60	445 x 176 x 186	157 / 154	160	-	2	2
	FPN M 12000 ...	11.880	80	440 x 210 x 234	206 / 201	160	-	-	2
	FPN MN 15000 ...	13.360	90	465 x 210 x 234	195 / 192	160	-	-	2
	FPN M 18000 ...	17.650	120	620 x 210 x 234	206 / 201	160	-	-	3
	FPN MN 21000 ...	19.130	130	645 x 210 x 234	195 / 192	160	-	-	3
	FPN M 24000 ...	23.420	160	800 x 210 x 234	206 / 201	160	-	-	4
	FPN MN 27000 ...	24.900	170	825 x 210 x 234	195 / 192	160	-	-	4
	FPN M 30000 ...	29.220	200	980 x 210 x 234	206 / 201	160	-	-	5
	FPN M 36000 ...	35.060	240	1.160 x 210 x 234	206 / 201	160	-	-	6
	FPN M 42000 ...	40.730	270	1.340 x 210 x 234	206 / 201	160	-	-	7

T3 recipijent površinske vode

BIOLOŠKI UREĐAJI / SEKUNDARNI TRETMAN

AEROBNI UREĐAJ SA BIO NOSAČIMA FPAH

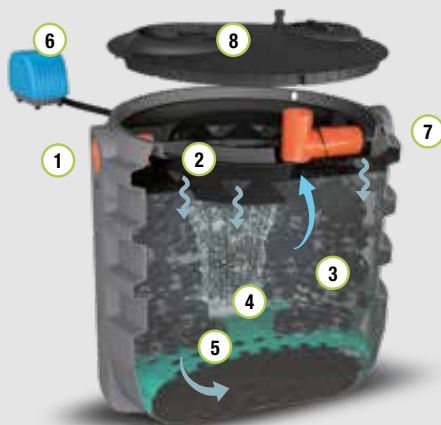

LEGENDA

- 1 Ulivna cev
- 2 Profil Tomson za ravnomernu distribuciju otpadne tečnosti
- 3 Masa za filtraciju (bio nosači)
- 4 Difuzori vazduha
- 5 Rešetka-podloga za bio nosače
- 6 Kompresor za vazduh
- 7 Izlivna cev
- 8 Ojačani poklopac (otvori i ventil)

PRIMENA



ŠEMA ZA INSTALACIJU

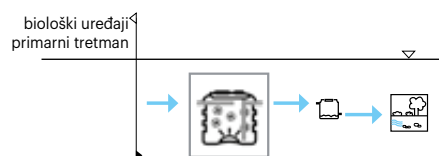

FINALNI RECIPIJENT



T4
zemljište

FUNKCIJA I UPOTREBA

























Aerobni uređaj sa bio nosačima je proizvod koji ima funkciju da biološkim putem uklanja organske supstance u otpadnoj vodi domaćinstava ili sličnih po sastavu. Razgradnja organskih materija se obavlja putem bakterijske flore koja se stvara na bio nosačima i preko uduvavanja vazduha. Vazduh se uduvava putem difuzora na mikro mehuriće, koje napaja membranski ili bočni kanalski kompresor. Koristi se nakon adekvatnog primarnog tretmana, sa napomenom da je poželjno instalirati i sekundarni taložnik nakon ovog uređaja, npr. u tanku tipa imhoff.

NORME I SERTIFIKATI

T4

UNI EN 12566-3

TEHNIČKI PODACI

simbol	model	vol. lt	T4			D x Š x h cm	h IN / h OUT cm	Øcevi in/out mm	poklopci Ø cm		
			E.S. br.	20	40				60		
T4 recipijent zemljište											
	FPAH C 800 ...	840	4			130 x 130 x 97	78 / 76	125	1	1	-
	FPAH C 1200 ...	1.180	7			130 x 130 x 128	108 / 106	125	1	1	-
	FPAH C 1600 ...	1.680	8			130 x 130 x 172	153 / 151	125	1	1	-
	FPAH C 2000 ...	1.920	10			130 x 130 x 194	175 / 173	125	1	1	-
	FPAH CX 2100 ... FPAH	2.100	12			150 x 150 x 160	137 / 135	125	1	1	-
	CX 2600 ...	2.600	14			150 x 150 x 182	159 / 157	125	1	1	-
	FPAH CS 3000 ...	3.020	16			165 x 165 x 173	155 / 152	160	1	1	-
	FPAH CS 3500 ...	3.500	18			165 x 165 x 196	175 / 172	160	1	1	-
	FPAH CS 4000 ...	4.000	22			195 x 195 x 157	130 / 127	160	-	2	-
	FPAH CS 4500 ...	4.500	24			195 x 195 x 178	153 / 150	160	-	2	-
	FPAH CS 5100 ...	5.100	28			195 x 195 x 199	172 / 169	160	-	2	-
	FPAH CR 5600 ...	5.490	32			230 x 230 x 188	155 / 153	160	-	2	-
	FPAH CR 7000 ...	5.600	36			230 x 230 x 218	181 / 179	160	-	2	-
	FPAH N 9000 ...	7.520	40			285 x 210 x 234	195 / 192	160	1	-	1
	FPAH MM 10000 ...	8.800	48			445 x 176 x 186	157 / 154	160	-	2	2
	FPAH MM 11000 ...	10.450	52			535 x 176 x 186	157 / 154	160	-	2	2
	FPAH M 12000 ...	11.880	60			440 x 210 x 234	206 / 201	160	-	-	2
	FPAH MN 15000 ...	13.360	70			465 x 210 x 234	195 / 192	160	-	-	2
	FPAH M 18000 ...	17.650	80			620 x 210 x 234	206 / 201	160	-	-	3
	FPAH MN 21000 ...	19.130	90			645 x 210 x 234	195 / 192	160	-	-	3
	FPAH M 24000 ...	23.420	100			800 x 210 x 234	206 / 201	160	-	-	4
	FPAH MN 27000 ... FPAH	24.900	112			825 x 210 x 234	195 / 192	160	-	-	4
	M 30000 ...	29.220	120			980 x 210 x 234	206 / 201	160	-	-	5
	FPAH M 36000 ...	35.060	140			1.160 x 210 x 234	206 / 201	160	-	-	6
	FPAH M 42000 ...	40.730	160			1.340 x 210 x 234	206 / 201	160	-	-	7

BIOLOŠKI UREĐAJI / SEKUNDARNI TRETMAN

BIOLOŠKI UREĐAJ SA AKTIVNIM MULJEM DFA

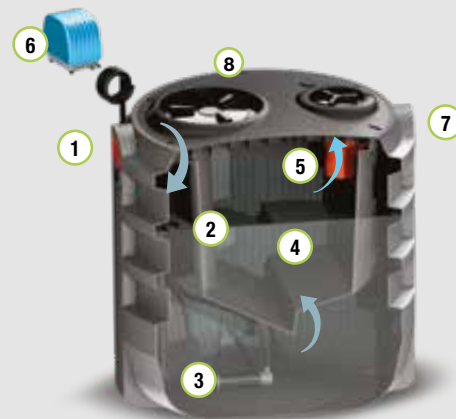

LEGENDA

- ① Ulivna cev
- ② Komora za oksidaciju i aktivni mulj
- ③ Difuzori za vazduh
- ④ Sekundarna sedimentacija
- ⑤ Izliv za prečišćenu tečnost
- ⑥ Kompresor za vazduh
- ⑦ Izlivna cev
- ⑧ Ojačani poklopac (otvori i ventil)

PRIMENA



ŠEMA ZA INSTALACIJU



FINALNI RECIPIJENT



T4
zemljište

FUNKCIJA I UPOTREBA





















Bioološki uređaj sa aktivnim muljem služi kao sekundarni tretman i ima funkciju da biološkim putem prečišćava organske materije prisutne u otpadnoj vodi domaćinstava ili sličnih po sastavu. Funkcioniše na principu aerobnog razlaganja organske materije i sadrži fazu sekundarnog taloženja-bistrenja. Aerobna bakterijska flora prečišćava otpadnu vodu, a stvara se uz pomoć vazduha koji se uduvava kompresorom. Vazduh se potom raspršuje na mikro mehuriće koji imaju funkciju produžene saturacije otpadne vode. Ovaj uređaj se koristi nakon adekvatnog primarnog tretmana.

NORME I SERTIFIKATI

T4

UNI EN 12566-3

TEHNIČKI PODACI

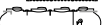
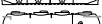
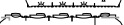
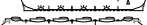
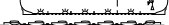
simbol	model	vol. lt	T4		D x Š x h cm	h IN / h OUT cm	Ø cevi in/out mm	poklopci Ø cm		
			E.S. br.					20	40	60
T4 recipijent zemljište										
	DFA C 800 T4	840	3		130 x 130 x 97	78 / 76	125	1	1	-
	DFA C 1200 T4	1.180	5		130 x 130 x 128	108 / 106	125	1	1	-
	DFA C 1600 T4	1.680	6		130 x 130 x 172	153 / 151	125	1	1	-
	DFA C 2000 T4	1.920	8		130 x 130 x 194	175 / 173	125	1	1	-
	DFA CX 2100 T4	2.100	9		150 x 150 x 160	137 / 135	125	1	1	-
	DFA CX 2600 T4	2.600	10		150 x 150 x 182	159 / 157	125	1	1	-
	DFA CS 3000 T4	3.020	12		165 x 165 x 173	155 / 152	160	1	1	-
	DFA CS 3500 T4	3.500	13		165 x 165 x 196	175 / 172	160	1	1	-
	DFA CS 4000 T4	4.000	16		195 x 195 x 157	130 / 127	160	-	2	-
	DFA CS 4500 T4	4.500	18		195 x 195 x 178	153 / 150	160	-	2	-
	DFA CS 5100 T4	5.100	21		195 x 195 x 199	172 / 169	160	-	2	-
	DFA CR 5600 T4	5.600	24		230 x 230 x 188	155 / 153	160	-	2	-
	DFA CR 7000 T4	7.000	28		230 x 230 x 218	181 / 179	160	-	2	-
	DFA N 9000 T4	7.520	29		285 x 210 x 234	195 / 192	160	1	-	1
	DFA MM 8500 T4	7.990	30		415 x 176 x 186	157 / 154	160	-	-	2
	DFA MM 10000 T4	8.800	36		445 x 176 x 186	157 / 154	160	-	2	2
	DFA MM 11000 T4	10.450	41		535 x 176 x 186	157 / 154	160	-	3	2
	DFA M 12000 T4	11.880	49		440 x 210 x 234	206 / 201	160	-	-	2
	DFA MN 15000 T4	13.360	54		465 x 210 x 234	195 / 192	160	-	-	2
	DFA M 18000 T4	17.650	73		620 x 210 x 234	206 / 201	160	-	-	3
	DFA MN 21000 T4	19.130	77		645 x 210 x 234	195 / 192	160	-	-	3
	DFA M 24000 T4	23.420	93		800 x 210 x 234	206 / 201	160	-	-	4
	DFA MN 27000 T4	24.900	100		825 x 210 x 234	195 / 192	160	-	-	4
	DFA M 30000 T4	29.220	106		980 x 210 x 234	206 / 201	160	-	-	5
	DFA M 36000 T4	35.060	126		1.160 x 210 x 234	206 / 201	160	-	-	6
	DFA M 42000 T4	40.730	160		1.340 x 210 x 234	206 / 201	160	-	-	7

BIOLOŠKI UREĐAJI / SEKUNDARNI TRETMAN

BIOLOŠKI UREĐAJ SA AKTIVNIM MULJEM LAGUNA - DFA LA



LEGENDA

- 1 Ulivna cev
- 2 Komora za biološku oksidaciju
- 3 Nosači bio mase
- 4 Difuzori vazduha
- 5 Sekundarna sedimentacija
- 6 Izlaz za prečišćenu tečnost
- 7 Kompresor za vazduh
- 8 Izlivna cev
- 9 Ojačani poklopac (otvori i ventil)

PRIMENA



ŠEMA ZA INSTALACIJU



FINALNI RECIPIJENT



T3
zemljište

FUNKCIJA I UPOTREBA















Bioološki uređaj sa aktivnim muljem - LAGUNA je uređaj za sekundarni tretman otpadnih voda domaćinstava ili sličnih po sastavu. Funkcioniše po principu aerobnog razlaganja organske materije i sadrži integrisanu fazu sekundarnog taloženja-bistrenja. U njemu se odvija aerobna digestija organskih materija putem bakterijske flore. Aerobne bakterije koje prečišćavaju otpadnu vodu, stvaraju se uz pomoć vazduha koji se uduvava kompresorom i putem difuzora razbija na mikro mehuriće. Bakterije se talože na nosačima bio mase i njihova masa je veća nego kod klasičnog uređaja sa aktivnim muljem, što garantuje veću efikasnost prečišćavanja. Boljem radu uređaja doprinosi i faza bistrenja koja je integrisana unutar uređaja. Ova vrsta sekundarnog tretmana se koristi uvek nakon primarnog tretmana prečišćavanja otpadne vode.

NORME I SERTIFIKATI

T3

UNI EN 12566-3

TEHNIČKI PODACI

simbol	model	vol. lt	LA	D x Š x h cm	h IN / h OUT cm	Ø cevi in/out mm	poklopci Ø cm		
			E.S. br.				20	40	60
T3 recipient površinske vode									
	DFA C 800 LA	840	5	130 x 130 x 97	78 / 76	125	1	1	-
	DFA C 1200 LA	1180	8	130 x 130 x 128	108 / 106	125	1	1	-
	DFA C 1600 LA	1680	10	130 x 130 x 172	153 / 151	125	1	1	-
	DFA C 2000 LA	1920	12	130 x 130 x 194	175 / 173	125	1	1	-
	DFA CX 2100 LA	2100	14	150 x 150 x 160	137 / 135	125	1	1	-
	DFA CX 2600 LA	2600	16	150 x 150 x 182	159 / 157	125	1	1	-
	DFA CS 3000 LA	3020	18	165 x 165 x 173	155 / 152	160	1	1	-
	DFA CS 3500 LA	3500	20	165 x 165 x 196	175 / 172	160	1	1	-
	DFA CS 4000 LA	4000	24	195 x 195 x 157	130 / 127	160	-	2	-
	DFA CS 4500 LA	4500	28	195 x 195 x 178	153 / 150	160	-	2	-
	DFA CS 5100 LA	5100	32	195 x 195 x 199	172 / 169	160	-	2	-
	DFA CR 5600 LA	5600	36	230 x 230 x 188	155 / 153	160	-	2	-
	DFA CR 7000 LA	7000	42	230 x 230 x 218	181 / 179	160	-	2	-
	DFA N 9000 LA	7520	44	285 x 210 x 234	195 / 192	160	1	-	1
	DFA MM 10000 LA	8800	54	445 x 176 x 186	157 / 154	160	-	2	2

BIOLOŠKI UREĐAJI / SEKUNDARNI TRETMAN

SEKUNDARNI BIO UREĐAJ SUPER ISS

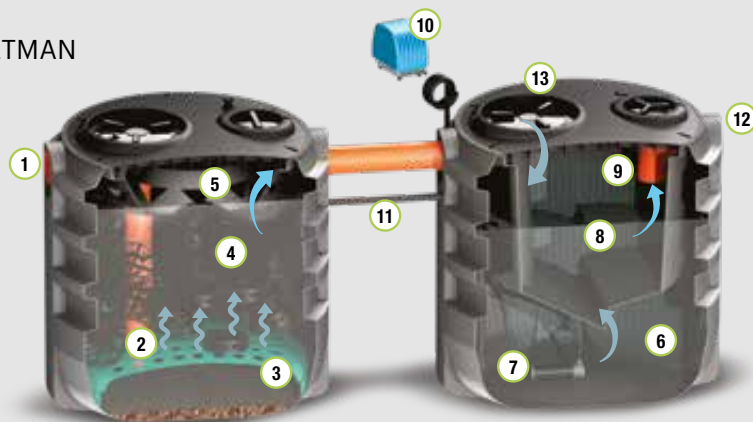

LEGENDA

- | | | | |
|---|---|----|------------------------------------|
| 1 | Ulivna cev | 7 | Difuzori vazduha |
| 2 | Cev za prenos tečnosti u donji deo | 8 | Sekundarna sedimentacija |
| 3 | Rešetka-podloga za bio nosače | 9 | Izlaz za prečišćenu tečnost |
| 4 | Masa za filtraciju (bio nosači) | 10 | Kompresor za vazduh |
| 5 | Profil Tomson za ravnomernu distribuciju tečnosti | 11 | Air-lift za recirkulaciju |
| 6 | Komora za oksidaciju i aktivni mulj | 12 | Izlivna cev |
| | | 13 | Ojačani poklopac (otvori i ventil) |

PRIMENA



ŠEMA ZA INSTALACIJU



FINALNI RECIPIJENT



T4
zemljište



RI
reutilizacija

FUNKCIJA I UPOTREBA

























Sekundarni bio uređaj SUPER, sastoji se od dva tanka koji imaju funkcije anerobnog uređaja sa bio nosačima (faza denitrifikacije) i aerobnog prečištača sa aktivnim muljem. Duplo sekundarno prečišćavanje koju obezbeđuje ovaj uređaj, dozvoljava ispuštanje prečišćene vode direktno u zemljište, ili ako se doda AIR LIFT za recirkulaciju mulja, onda može da se koristi i za navodnjavanje travnjaka i ukrasnih biljaka. Otpadna voda nakon primarnog tretmana dolazi u prvi tank ovog uređaja gde dolazi do prečišćavanja bakterijama koje žive u anaerobnim uslovima. Te bakterije čine bio masu koja se taloži na plastičnim diskovima - nosačima. U drugom tanku se odvija aerobna digestija organskih materija putem aerobne bakterijske flore koja se formira usled uduvanja vazduha kompresorom i njegovim raspršivanjem na mikro mehuriće putem difuzora. Drugi tank ima integrisanu fazu sekundarne sedimentacije - bistrenja, gde se odvaja suspendovani mulj, pre izlaska prečišćene vode iz uređaja.

NORME I SERTIFIKATI

T4/RI

UNI EN 12566-3

TEHNIČKI PODACI

simbol	model	vol. lt	T4 / RI	D x Š x h cm	h IN / h OUT cm	Ø cevi in/out mm	poklopci Ø cm		kompozicija uređaja			
			E.S. br.				20 br.	40	proizvod mod.	zapremina lt	proizvod mod.	zapremina lt
T4/RI recipijent zemljište / reutilizacija												
	ISS C 1680 T4/RI	1.680	6	310 x 130 x 97	78 / 76	125	2	2	FPN C 800	840	DFA C 800	840
	ISS C 2020 T4/RI	2.020	8	310 x 130 x 128	108 / 106	125	2	2	FPN C 800	840	DFA C 1200	1.180
	ISS C 2360 T4/RI	2.360	9	310 x 130 x 128	108 / 106	125	2	2	FPN C 1200	1180	DFA C 1200	1.180
	ISS C 2860 T4/RI	2.860	11	310 x 130 x 172	153 / 151	125	2	2	FPN C 1200	1180	DFA C 1600	1.680
	ISS C 3360 T4/RI	3.360	13	310 x 130 x 172	153 / 151	125	2	2	FPN C 1600	1680	DFA C 1600	1.680
	ISS C 3600 T4/RI	3.600	14	310 x 130 x 194	175 / 173	125	2	2	FPN C 1600	1680	DFA C 2000	1.920
	ISS C 3840 T4/RI	3.840	15	310 x 130 x 194	175 / 173	125	2	2	FPN C 2000	1920	DFA C 2000	1.920
	ISS CX 4020 T4/RI	4.020	16	330 x 150 x 160	137 / 135	125	2	2	FPN C 2000	1920	DFA CX 2100	2.100
	ISS CX 4700 T4/RI	4.700	18	350 x 150 x 182	159 / 157	125	2	2	FPN CX 2100	2100	DFA CX 2600	2.600
	ISS CX 5200 T4/RI	5.200	20	350 x 150 x 182	159 / 157	125	2	2	FPN CX 2600	2600	DFA CX 2600	2.600
	ISS CS 5620 T4/RI	5.620	22	355 x 165 x 176	158 / 155	160	1	3	FPN CX 2600	2600	DFA CS 3000	3.020
	ISS CS 6040 T4/RI	6.040	24	380 x 165 x 176	155 / 152	160	-	4	FPN CS 3000	3020	DFA CS 3000	3.020
	ISS CS 6520 T4/RI	6.520	26	380 x 165 x 198	175 / 172	160	-	4	FPN CS 3000	3020	DFA CS 3500	3.500
	ISS CS 7000 T4/RI	7.000	28	380 x 165 x 198	175 / 172	160	-	4	FPN CS 3500	3500	DFA CS 3500	3.500
	ISS CS 7500 T4/RI	7.500	30	410 x 195 x 160	130 / 127	160	-	4	FPN CS 3500	3500	DFA CS 4000	4.000
	ISS CS 8000 T4/RI	8.000	32	440 x 195 x 160	130 / 127	160	-	4	FPN CS 4000	4000	DFA CS 4000	4.000
	ISS CS 8500 T4/RI	8.500	34	440 x 195 x 182	153 / 150	160	-	4	FPN CS 4000	4000	DFA CS 4500	4.500
	ISS CS 9000 T4/RI	9.000	36	440 x 195 x 182	153 / 150	160	-	4	FPN CS 4500	4500	DFA CS 4500	4.500
	ISS CS 9600 T4/RI	9.600	38	440 x 195 x 204	172 / 169	160	-	4	FPN CS 4500	4500	DFA CS 5100	5.100
	ISS CS 10200 T4/RI	10.200	40	440 x 195 x 204	172 / 169	160	-	4	FPN CS 5100	5100	DFA CS 5100	5.100
	ISS CR 10700 T4/RI	10.700	42	475 x 230 x 188	157 / 154	160	-	4	FPN CS 5100	5100	DFA CR 5600	5.600
	ISS CR 11200 T4/RI	11.200	44	510 x 230 x 188	157 / 154	160	-	4	FPN CR 5600	5600	DFA CR 5600	5.600
	ISS CR 12600 T4/RI	12.600	50	510 x 230 x 220	190 / 188	160	-	4	FPN CR 5600	5600	DFA CR 7000	7.000
	ISS CR 14000 T4/RI	14.000	56	510 x 230 x 220	190 / 188	160	-	4	FPN CR 7000	7000	DFA CR 7000	7.000

BIOLOŠKI UREĐAJI / KOMPLETNI TRETMAN

AEROBNI UREĐAJ SA BIO NOSAČIMA I TALOŽNIKOM FSAH

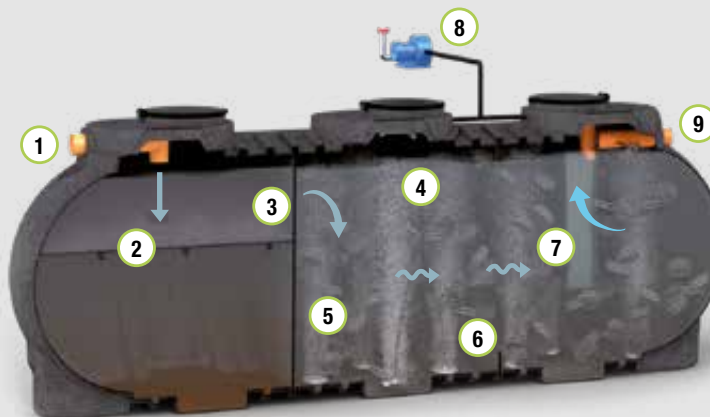

LEGENDA

- ① Ulivna cev
- ② Primarni taložnik
- ③ Preliv u biološku komoru
- ④ Perforirana cev za ravnomernu distribuciju otpadne vode
- ⑤ Masa za filtraciju (bio nosači)
- ⑥ Difuzori vazduha
- ⑦ Perforirani konus za bistrenje
- ⑧ Kompresor za vazduh
- ⑨ Izlivna cev

PRIMENA



ŠEMA ZA INSTALACIJU

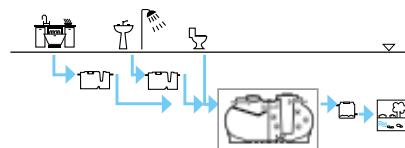

FINALNI RECIPIJENT



T4
zemljište

FUNKCIJA I UPOTREBA













Aerobni uređaj sa bio nosačima, visokog izliva i sa taložnikom je tank u kom se odvija kompletan tretman otpadne vode. Unutar uređaja se nalaze dva odeljka: prvi služi primarnoj sedimentaciji, a drugi za biološki tretman putem aerobne razgradnje organskih materija. Taj proces se odvija zahvaljujući formiranju bakterijske flore na bio nosačima, elementima od polipropilena, sa velikom specifičnom površinom. Bio nosači se pomeraju usled uduvanja vazduha. Sive i svetle vode na ulazu u uređaj moraju biti prethodno prečišćene primarnim tretmanom.

NORME I SERTIFIKATI

T4

UNI EN 12566-1/3

TEHNIČKI PODACI

simbol	model	vol. lt	T4	D x Š x h cm	h IN / h OUT cm	Ø tubo in/out mm	poklopci Ø cm	
			E.S. br.				40	60
	FSAH MM 7500 T4	6.740	18	355 x 176 x 186	157 / 154	160	-	2
	FSAH MM 8500 T4	7.990	21	415 x 176 x 186	157 / 154	160	-	2
	FSAH MM 10000 T4	8.800	23	445 x 176 x 186	157 / 154	160	2	2
	FSAH MM 11000 T4	10.450	28	535 x 176 x 186	157 / 154	160	3	2
	FSAH M 12000 T4	11.880	32	440 x 210 x 234	206 / 201	160	-	2
	FSAH MN 15000 T4	13.360	36	465 x 210 x 234	195 / 192	160	-	2
	FSAH M 18000 T4	17.650	47	620 x 210 x 234	206 / 201	160	-	3
	FSAH MN 21000 T4	19.130	51	645 x 210 x 234	195 / 192	160	-	3
	FSAH M 24000 T4	23.420	63	800 x 210 x 234	206 / 201	160	-	4
	FSAH MN 27000 T4	24.900	67	825 x 210 x 234	195 / 192	160	-	4
	FSAH M 30000 T4	29.220	78	980 x 210 x 234	206 / 201	160	-	5
	FSAH M 36000 T4	35.060	94	1.160 x 210 x 234	206 / 201	160	-	6
	FSAH M 42000 T4	40.730	110	1.340 x 210 x 234	206 / 201	160	-	7

T4 recipijent zemljište

BIOLOŠKI UREĐAJI / KOMPLETNI TRETMAN

BIOLOŠKI UREĐAJ SA POTPUNOM OKSIDACIJOM IOT

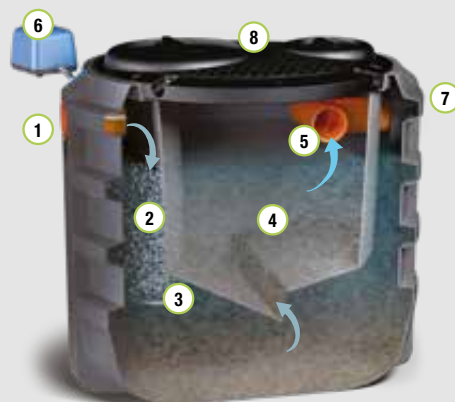

LEGENDA

- 1 Ulazna cev
- 2 Komora za oksidaciju sa aktivnim muljem
- 3 Difuzori vazduha
- 4 Sekundarna sedimentacija
- 5 Izlaz za prečišćenu tečnost
- 6 Kompresor za vazduh
- 7 Izlivna cev
- 8 Ojačani poklopac (otvori i ventil)

PRIMENA



ŠEMA ZA INSTALACIJU

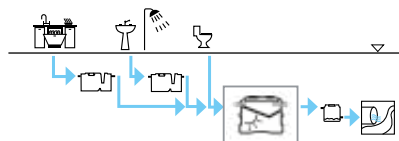

FINALNI RECIPIJENT



T3
površinske
vode

FUNKCIJA I UPOTREBA















Biološki uređaj sa potpunom oksidacijom je proizvod koji ima funkciju da na kompletan način prečišćava otpadnu vodu putem biološkog otklanjanja otpadnih materija. Unutar njega se odvija direktna aeracija i aerobna razgradnja, putem vazduha koji se uduvava kompresorom i raspršuje difuzorima, dok je faza sekundarnog taloženja - bistrenja omogućena putem integrisanog konusnog taložnika. Uređaj sa potpunom oksidacijom se koristi za tretman otpadnih voda domaćinstava ili sličnih po sastavu u uslovima gde voda nema mnogo fizičkog i organskog opterećenja. Ili za vodu koja je prethodno obrađena primarnim tretmanima.

NORME I SERTIFIKATI

T3

UNI EN 12566-3

TEHNIČKI PODACI

simbol	model	vol. lt	T3	D x Š x h cm	h IN / h OUT cm	Ø cevi in/out mm	poklopci Ø cm		
			E.S. br.				20	40	60
T3 recipient površinske vode									
	IOT C 800 T3	840	2	130 x 130 x 97	78 / 76	125	1	1	-
	IOT C 1200 T3	1.180	3	130 x 130 x 128	108 / 106	125	1	1	-
	IOT C 1600 T3	1.680	4	130 x 130 x 172	153 / 151	125	1	1	-
	IOT C 2000 T3	1.920	5	130 x 130 x 194	175 / 173	125	1	1	-
	IOT CX 2100 T3	2.100	6	150 x 150 x 160	137 / 135	125	1	1	-
	IOT CX 2600 T3	2.600	7	150 x 150 x 182	159 / 157	125	1	1	-
	IOT CS 3000 T3	3.020	8	165 x 165 x 173	155 / 152	160	1	1	-
	IOT CS 3500 T3	3.500	9	165 x 165 x 196	175 / 172	160	1	1	-
	IOT CS 4000 T3	4.000	10	195 x 195 x 157	130 / 127	160	-	2	-
	IOT CS 4500 T3	4.500	12	195 x 195 x 178	153 / 150	160	-	2	-
	IOT CS 5100 T3	5.100	13	195 x 195 x 199	172 / 169	160	-	2	-
	IOT CR 5600 T3	5.600	14	230 x 230 x 188	155 / 153	160	-	2	-
	IOT CR 7000 T3	7.000	18	230 x 230 x 218	181 / 179	160	-	2	-
	IOT MM 8500 T3	7.990	22	415 x 176 x 186	157 / 154	160	-	-	2
	IOT MM 10000 T3	8.800	25	445 x 176 x 186	157 / 154	160	-	2	2

BIOLOŠKI UREĐAJI / KOMPLETNI TRETMAN

BIO UREĐAJ SA AKTIVNIM MULJEM IOB

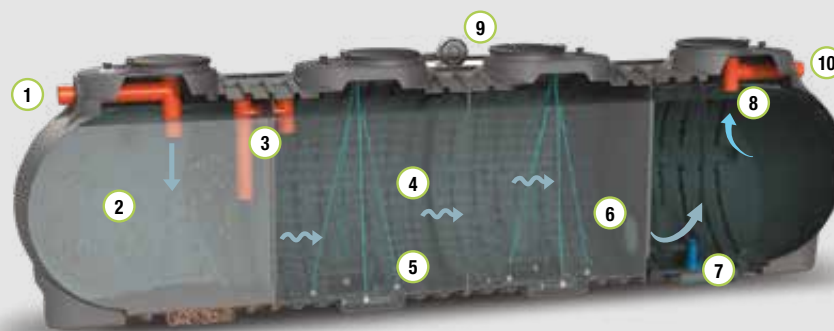

LEGENDA

- 1 Ulazna cev
- 2 Primarni taložnik
- 3 Preliv u komoru sa aktivnim muljem
- 4 Komora za oksidaciju sa aktivnim muljem
- 5 Difuzori vazduha
- 6 Preliv u sekundarni taložnik
- 7 Recirkulacija mulja sa pumpom
- 8 Izlaz za prečišćenu tečnost
- 9 Kompresor za vazduh
- 10 Izlivna cev

PRIMENA



ŠEMA ZA INSTALACIJU

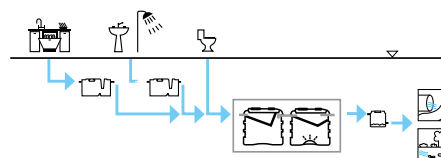

FINALNI RECIPIJENT



T4
zemljište

FUNKCIJA I UPOTREBA

Bio uređaj sa aktivnim muljem ima funkciju potpunog tretmana otpadnih voda; sastoji se od tri odeljka: prvi ima funkciju primarne sedimentacije, drugi je biološki tretman organskih materija putem aktivnog mulja koji se formira uduvavanjem vazduha, dok treći ima funkciju sekundarne sedimentacije i bistrenja prečišćene tečnosti. U trećem odeljku je generalno prisutna recirkulacija mulja ka početnom odeljku uređaja. Svetle i sive vode treba da prođu primarni tretman kroz separator masti.

NORME I SERTIFIKATI

T4















UNI EN 12566-3
D.Lgs. n. 152/2006

TEHNIČKI PODACI

simbol	model	vol. lt	T4	D x Š x h cm	h IN / h OUT cm	Ø cevi in/out mm	poklopci Ø cm		
			E.S. br.				20	40	60







kompozicija proizvoda

T4 recipijent zemljište

	IOB C 800 T4	1.680	3	310 x 130 x 97	78 / 76	125	2	2	-
	IOB C 1200 T4	2.360	5	310 x 130 x 97	78 / 106	125	2	2	-
	IOB C 1600 T4	3.360	6	310 x 130 x 172	153 / 151	125	2	2	-
	IOB C 2000 T4	3.840	8	310 x 130 x 194	175 / 173	125	2	2	-
	IOB CX 2100 T4	4.200	9	350 x 150 x 160	137 / 135	125	2	2	-
	IOB CX 2600 T4	5.200	10	350 x 150 x 182	159 / 157	125	2	2	-
	IOB CS 3000 T4	6.040	12	380 x 165 x 175	158 / 155	160	2	2	-
	IOB CS 3500 T4	7.000	13	380 x 165 x 197	180 / 177	160	2	2	-
	IOB CS 4000 T4	8.000	16	440 x 195 x 160	134 / 131	160	1	3	-
	IOB CS 4500 T4	9.000	18	440 x 195 x 182	156 / 153	160	1	3	-
	IOB CS 5100 T4	10.200	21	440 x 195 x 204	178 / 175	160	1	3	-
	IOB CR 5600 T4	11.200	24	510 x 230 x 188	157 / 154	160	1	3	-
	IOB CR 7000 T4	14.000	30	510 x 230 x 218	190 / 188	160	-	4	-
	IOB MM 10000 T4	15.800	40	725 x 230 x 218	190 / 154	160	-	2	2

modularni proizvodi

T4 recipijent zemljište

	IOB M 12000 T4	11.880	34	440 x 210 x 234	206 / 201	160	-	-	2
	IOB M 18000 T4	17.650	48	620 x 210 x 234	206 / 201	160	-	-	3
	IOB M 24000 T4	23.420	64	800 x 210 x 234	206 / 201	160	-	-	4
	IOB MN 27000 T4	24.900	70	825 x 210 x 234	195 / 192	160	-	-	4
	IOB M 30000 T4	29.220	80	980 x 210 x 234	206 / 201	160	-	-	5
	IOB M 36000 T4	35.060	95	1.160 x 210 x 234	206 / 201	160	-	-	6
	IOB M 42000 T4	40.730	110	1.340 x 210 x 234	206 / 201	160	-	-	7

BIOLOŠKI UREĐAJI / KOMPLETNI TRETMAN

BIOLOŠKI UREĐAJ SA AKTIVNIM MULJEM REGULACIJA PROTOKA IFA PC

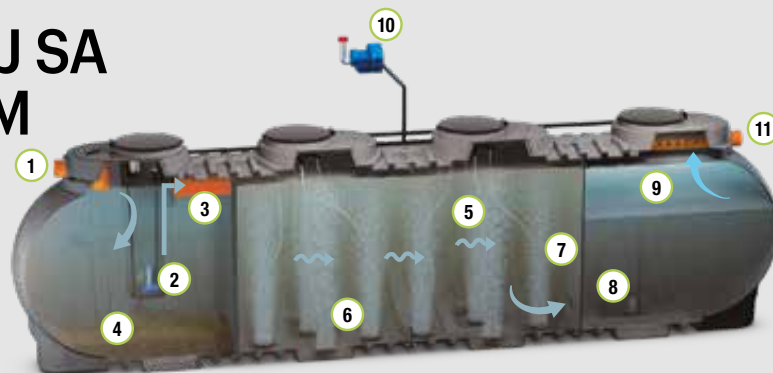

LEGENDA

- | | | | |
|---|--|----|-------------------------------|
| 1 | Ulazna cev | 8 | Recirkulacija mulja sa pumpom |
| 2 | Tank za egalizaciju sa pumpom za manuelnu regulaciju protoka | 9 | Izlaz za prečišćenu tečnost |
| 3 | Preliv u komoru sa aktivnim muljem za ekscesni priliv | 10 | Kompresor za vazduh |
| 4 | Komora za egalizaciju | 11 | Izlivna cev |
| 5 | Komora za aerobnu digestiju | | |
| 6 | Difuzori vazduha | | |
| 7 | Preliv u komoru sekundarne sedimentacije - bistrenja | | |

PRIMENA



ŠEMA ZA INSTALACIJU

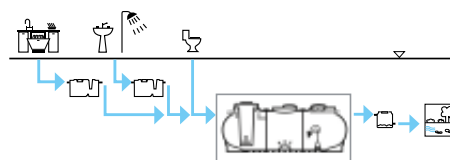

FINALNI RECIPIJENT



T4
zemljište

FUNKCIJA I UPOTREBA





Uređaj sa aktivnim muljem - regulacija protoka se koristi za kompletan tretman otpadnih voda i primenjuje se u slučajevima gde postoji velika fluktuacija protoka u toku dana. Sastoji se od tri odeljka: prvi ima funkciju primarne sedimentacije i egalizacije protoka, te omogućava da se konstantno napaja biološka komora i tako sprečava nepovoljan uticaj vršnih protoka na rad uređaja. U drugom se vrši biološki tretman organskih materija putem aktivnog mulja koji se formira uduvavanjem vazduha, dok treći ima funkciju bistrenja prečišćene tečnosti. U trećem odeljku je generalno prisutna recirkulacija mulja ka početnom odeljku uređaja. Uvek kada ima mogućnosti, poželjno je da svetle i sive vode prođu primarni tretman - separator masti.

NORME I SERTIFIKATI

T4

UNI EN 12566-1/3

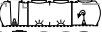
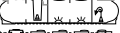
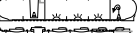
TEHNIČKI PODACI

simbol	model	vol. lt	T4	D x Š x h cm	h IN / h OUT cm	Ø cevi in/out mm	poklopci Ø cm
			E.S. br.				60 br.
T4 recipijent zemljište							
	IFA PC M 18000T4	17.650	40	620 x 210 x 234	206 / 201	160	3
	IFA PC MN 21000T4	19.130	50	645 x 210 x 234	195 / 192	160	3
	IFA PC M 24000T4	23.420	60	800 x 210 x 234	206 / 201	160	4
	IFA PC MN 27000T4	24.900	70	825 x 210 x 234	195 / 192	160	4
	IFA PC M 30000T4	29.220	85	980 x 210 x 234	206 / 201	160	5
	IFA PC M 36000 T4	35.060	105	1.160 x 210 x 234	206 / 201	160	6
	IFA PC M 42000 T4	40.730	120	1.340 x 210 x 234	206 / 201	160	7

BIOLOŠKI UREĐAJI / KOMPLETNI TRETMAN

UREĐAJ SA POKRETNIM BIO FILTEROM MBBR

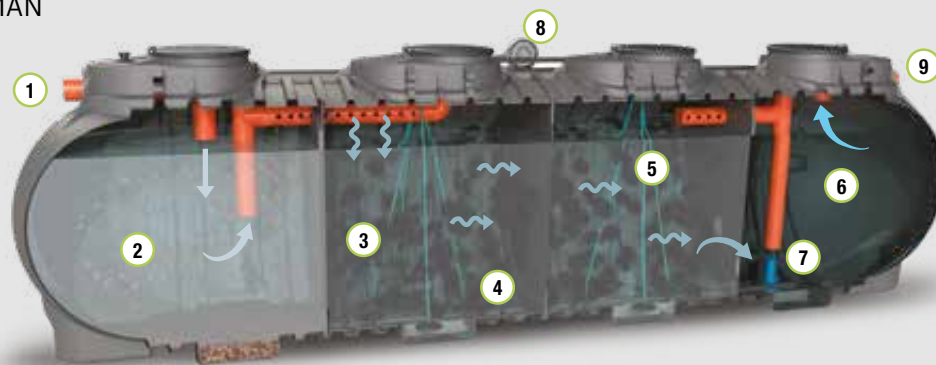

LEGENDA

- 1 Ulazna cev
- 2 Primarni taložnik
- 3 Komora za aerobnu digestiju sa pokretnim bio filterom
- 4 Difuzori na mikro mehuriće
- 5 Pokretni nosači bio mase
- 6 Sekundarna sedimentacija
- 7 Pumpa za recirkulaciju mulja
- 8 Kompresor za vazduh
- 9 Izlivna cev

PRIMENA



ŠEMA ZA INSTALACIJU

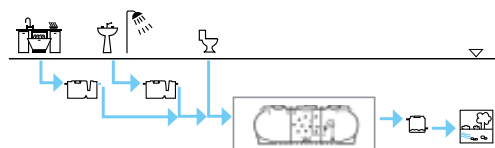

FINALNI RECIPIJENT



T4
zemljište

FUNKCIJA I UPOTREBA







Uređaj MBBR ima funkciju potpunog tretmana otpadnih voda. U samom telu uređaja, zastupljene su tri komore: prva ima funkciju primarnog taložnika, u drugoj se odvija biološka razgradnja organskih materija putem bio mase na pokretnim nosačima u uslovima aeracije. Nosači bio mase imaju veliku specifičnu površinu i time se znatno povećava koncentracija bio mase unutar komore. U trećoj komori se odvija sekundarna sedimentacija - bistenje. U odeljku sekundarne sedimentacije se nalazi monofazna pumpa za recirkulaciju - povrat mulja u primarnu komoru uređaja. Svetle i sive vode moraju proći primarni tretman pre ulaska u uređaj.

NORME I SERTIFIKATI

T4

UNI EN 12566-3

TEHNIČKI PODACI

simbol	model	vol. lt	T4	D x Š x h cm	h IN / h OUT cm	Ø cevi in/out mm	poklopci Ø cm		
			E.S. br.				40	60	
							br.		
T4 scarico su suolo									
	MBBR MM 7500 T3	11.840	25	600 x 421 x 195	157 / 154	160	2	2	
	MBBR MM 10000 T3	14.400	35	725 x 456 x 230	157 / 154	160	4	2	
	MBBR M 18000 T3	17.650	40	620 x 210 x 234	206 / 201	160	-	3	
	MBBR M 24000 T3	23.420	55	800 x 210 x 234	206 / 201	160	-	4	
	MBBR M 30000 T3	29.220	70	980 x 210 x 234	206 / 201	160	-	5	
	MBBR M 42000 T3	40.730	100	1.340 x 210 x 234	206 / 201	160	-	7	

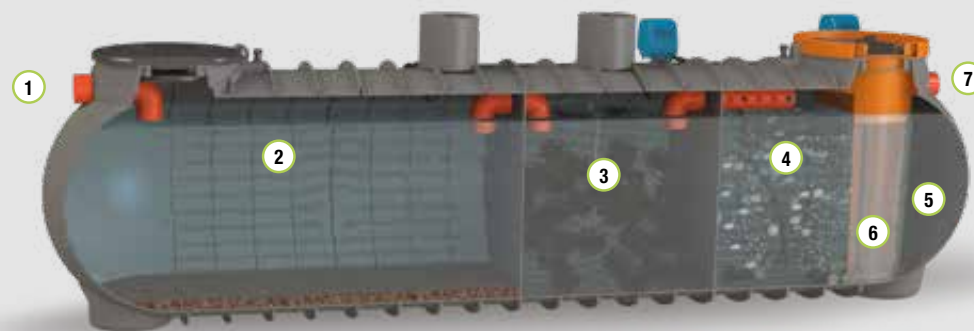

PRIMENA



ŠEMA ZA INSTALACIJU

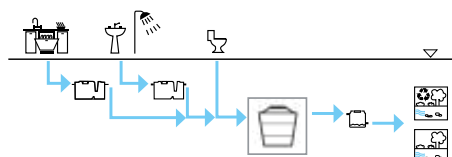

FINALNI RECIPIJENT



T4
zemljište



RI
reutilizacija

LEGENDA

- ① Ulazna cev
- ② Primarna sedimentacija
- ③ Pre denitrifikacija
- ④ Faza oksidacije sa pokretnim nosačima bio mase MBBR
- ⑤ Sekundarna sedimentacija
- ⑥ Recirkulacija air-liftom
- ⑦ Izlivna cev

FUNKCIJA I UPOTREBA

Uređaj BIOSMART je namenjen za kompleksan višefazni tretman voda iz domaćinstva i sličnih sa mogućnošću ponovne upotrebe (reutilizacije). Uređaj objedinjuje sve procese prečišćavanja u jedinstvenom tanku. Sastoji se od 4 komore, u kojima se odvijaju različiti procesi. Prva komora je primarna sedimentacija u anaerobnim uslovima. Nakon nje sledi anaerobna faza prečišćavanja sa pojačanom filtracijom putem nosača bio mase, gde je prisutna i sekundarna recirkulacija. Posle prolaska ove faze voda ide u komoru gde se odvija aerobna digestija uz prisustvo vazduha i pokretnih nosača bio mase. To je zapravo MBBR komora gde pokretni nosači bio mase imaju veliku specifičnu površinu i svojim konstantnim kretanjem kroz vodu, omogućavaju maksimalnu efikasnost prečišćavanja. Poslednja komora u koju voda dolazi je zona smirivanja - bistrjenja, gde se talože i grupišu preostale sitne čestice mulja koje se potom putem air lifta šalju u pročelje uređaja. Poželjno je uvek imati predtretman svetlih i sivih voda, pre ulaska u kompletan uređaj. Za svrhe reutilizacije, preporučeno je korišćenje tretmana tercijarne filtracije i dezinfekcije izlazne vode.

NORME I SERTIFIKATI

T4/RI

UNI EN 12566-3

TEHNIČKI PODACI

simbol	model	vol. lt	T4 / RI	D x Š x h cm	h IN / h OUT cm	Ø cevi in/out mm	poklopci Ø cm		
			E.S. br.				20	40	60

vertikalni proizvodi

T4/RI recipijent zemljište / reutilizacija



BST AI 2000 RI	1.700	4	170 x 170 x 121	88 / 86	125	1	1	-
BST AI 2500 RI	2.250	5	170 x 170 x 168	138 / 133	125	1	1	-

modularni proizvodi

T4/RI recipijent zemljište / reutilizacija

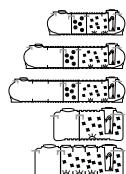

BST MP 3700 RI	3.650	8	371 x 125 x 134	118 / 115	125	2	-	2
BST MP 5000 RI	4.880	10	451 x 125 x 134	118 / 115	125	2	-	2
BST MP 7000 RI	6.350	12	632 x 125 x 134	118 / 115	125	2	-	2
BST MM 8500 RI	7.990	16	415 x 176 x 186	157 / 154	160	-	2	2
BST MM 11000 RI	10.450	20	535 x 176 x 186	157 / 154	160	-	2	2

BIOLOŠKI UREĐAJI / KOMPLETNI TRETMAN

DEPUR STAR DST



PRIMENA



ŠEMA ZA INSTALACIJU

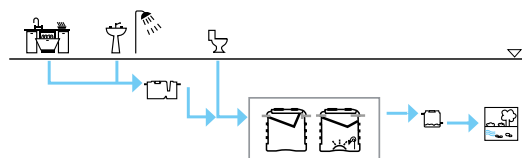

FINALNI RECIPIJENT



T4
zemljište

FUNKCIJA I UPOTREBA

Uređaj DEPUR STAR Starplast se koristi za višefazni tretman sanitarnih otpadnih voda koje potiču od domaćinstava ili sličnih po sastavu. Sastoji se od dva zasebna tanka. Primarna sedimentacija se odvija u imhof bio jami, a aerobna faza sa aktivnim muljem sadrži i fazu sekundarne sedimentacije koja se odvija putem forme odsečenog konusa, unutar drugog tanka. Tank je opremljen i profilom Thomson, za ravnomernu distribuciju otpadne vode preko filtera, rubom za zaustavljanje pene i recirkulacijom mulja putem air-lifta. Recirkulacija vraća višak mulja u tank za primarnu sedimentaciju, na anaerobnu digestiju. Preporučeno je uvek da svetle i sive vode prođu pred tretman, prečišćavanjem kroz separator masti. Za eventualnu reutilizaciju u tehničku vodu, potrebno je sprovesti tercijarnu obradu vode kroz dodatnu filtraciju i finalnu dezinfekciju.

NORME I SERTIFIKATI

T4

UNI EN 12566-1/3

PREDNOSTI











Garancija efikasnosti prečišćavanja
Jednostavnost funkcionisanja uređaja
Minimalno održavanje
Niski troškovi energije
Potpuno automatizovan proces



LEGENDA

- 1 Primarni tretman
- 2 Sekundarni tretman
- 3 Kompresor za difuzore vazduha
- 4 Kompresor vazduha za air-lift
- 5 Konus za sedimentaciju
- 6 Profil Thomson sa zaustavljanjem pene
- 7 Elektro ormar
- 8 Air lift recirkulacija
- 9 Cev za recirkulaciju

TEHNIČKI PODACI

simbol	model	vol. lt	T4	D x Š x h cm	h IN / h OUT cm	Ø cevi in/out mm	poklopci Ø cm	
			E.S. br.				20	40
T4 recipijent zemljište								
	DST C 800 T4	1.680	2	310 x 130 x 97	78 / 76	125	2	2
	DST C 1200 T4	2.360	4	310 x 130 x 128	108 / 106	125	2	2
	DST CX 2100 T4	4.200	7	350 x 150 x 160	137 / 135	125	2	2
	DST CX 2600 T4	5.200	10	350 x 150 x 182	159 / 157	125	2	2
	DST CS 3500 T4	7.000	12	380 x 165 x 196	175 / 172	160	2	2
	DST CS 4000 T4	8.000	15	440 x 195 x 157	130 / 127	160	-	4
	DST CS 4500 T4	9.000	20	440 x 195 x 178	153 / 150	160	-	4
	DST CS 5100 T4	10.200	25	440 x 195 x 199	172 / 169	160	-	4
	DST CR 5600 T4	11.200	32	510 x 230 x 188	155 / 153	160	-	4
	DST CR 7000 T4	14.000	40	510 x 230 x 218	181 / 179	160	-	4

BIOLOŠKI UREĐAJI / KOMPLETNI TRETMAN

DEPUR SUPERSTAR DSS

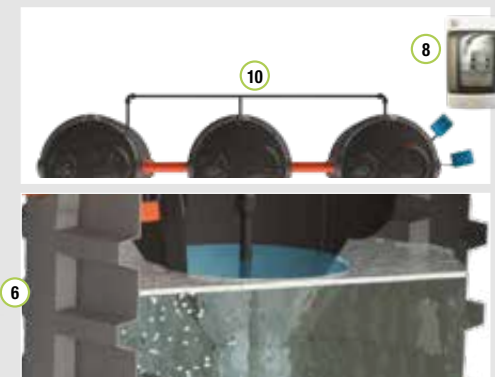
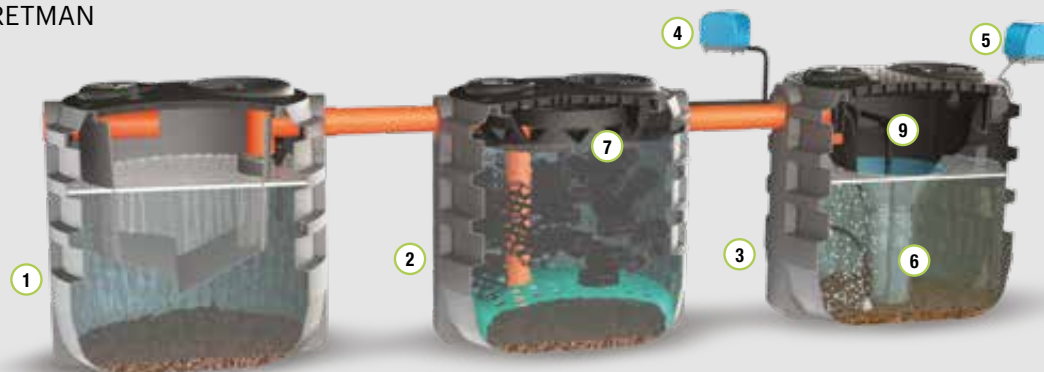

PRIMENA



ŠEMA ZA INSTALACIJU

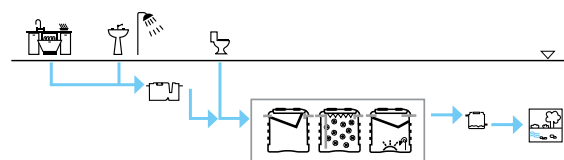

FINALNI RECIPIJENT



T4
zemljište



RI
reutilizacija

FUNKCIJA I UPOTREBA

Uređaj DEPUR SUPER STAR se koristi za višefazni tretman sanitarnih otpadnih voda domaćinstava ili sličnih po sastavu. Sastoji se od tri tanka: - Primarna sedimentacija se odvija u imhof bio jami, zatim sledi tank za pre-denitrifikaciju (anaerobna zona) sa pojačanom efikasnošću, kojoj doprinose nosači bio mase. Sledi poslednji tank koji obuhvata proces aerobnog prečišćavanja aktivnim muljem i sekundarnu sedimentaciju koja se odvija u integrisanom taložniku. Tank je opremljen profilom Thomson, rubom za zaustavljanje pene i recirkulacijom viška mulja putem air-lifta. Recirkulacija šalje mulj u tank za pre-denitrifikaciju ili u primarnu sedimentaciju na anaerobnu digestiju. Naglašavamo važnost predtretmana za svetle i sive vode putem separatora masti, pre njihovog spajanja na uređaj, radi maksimalne efikasnosti procesa prečišćavanja. Za potrebe reutilizacije, preporučuje se tercijarna faza obrade vode sa obaveznom dezinfekcijom vode na izlazu.

NORME I SERTIFIKATI

T4 / RI

UNI EN 12566-1/3

PREDNOSTI











Za potpunu rekuperaciju vode sa ciljem irigacije
Maksimalna garancija efikasnosti prečišćavanja
Sistem sa jednostavnim upravljanjem
Minimalno održavanje
Niski troškovi energije
Potpuno automatizovan rad



LEGENDA

- 1 Primarni tretman
- 2 Pre-denitrifikacija (biofilter sa nosačima bio mase)
- 3 Sekundarni tretman (uređaj sa aktivnim muljem)
- 4 Kompresor za difuzore vazduha
- 5 Kompresor vazduha za air-lift recirkulaciju
- 6 Konus za sekundarnu sedimentaciju
- 7 Profil Thomson sa rubom za zaustavljanje pene
- 8 Elektro komandni ormar sa vremenskim upravljanjem
- 9 Air lift za recirkulaciju
- 10 Cev za recirkulaciju

TEHNIČKI PODACI

simbol	model	vol. lt	T4 / RI	D x Š x h cm	h IN / h OUT cm	Ø cevi in/out mm	poklopci Ø cm	
			E.S. br.				20	40
	DSS C 800 RI	2.520	3	490 x 130 x 97	78 / 76	125	3	3
	DSS C 1200 RI	3.540	5	490 x 130 x 128	108 / 106	125	3	3
	DSS CX 2100 RI	6.300	10	550 x 150 x 160	137 / 135	125	3	3
	DSS CX 2600 RI	7.800	14	550 x 150 x 182	159 / 157	125	3	3
	DSS CS 3500 RI	10.500	18	595 x 165 x 196	175 / 172	160	3	3
	DSS CS 4000 RI	12.000	22	685 x 195 x 157	130 / 127	160	-	6
	DSS CS 4500 RI	13.500	28	685 x 195 x 178	153 / 150	160	-	6
	DSS CS 5100 RI	15.300	34	685 x 195 x 199	172 / 169	160	-	6
	DSS CR 5600 RI	16.800	40	790 x 230 x 188	155 / 153	160	-	6
	DSS CR 7000 RI	21.000	44	790 x 230 x 218	181 / 179	160	-	6

T4/RI recipijent zemljište / reutilizacija





ATMOSFERSKE OTPADNE VODE

Značajan izvor zagađenja voda i recipijenata vode potiče od velike količine polutanata koji sadrži atmosferska voda kada spira aero zagađenje i čvrste urbane površine (putnu infrastrukturu, ulice, trgove, parkinge i sve čvrste nepropusne površine). Sa njih spira jedan deo materija koje se tu talože, nastale sagorevanjem naftnih derivata, habanjem guma, mehanički otpad, materije nastale korozijom i dr. što karakteriše vodu kao izuzetno zagađenu. Slična vrsta zagađene vode nastaje u podzemnim garažama, mehaničarskim i limarskim radionicama, autoperionicama i sl.

Sa druge strane sve veća urbanizacija i stvaranje nepropusnih površina, doprinosi povećanom broju poplava. STARPLAST na tu situaciju odgovara sa specijalnom linijom proizvoda:

- Široka gama separatora za uklanjanje lakih tečnosti i čvrstih taložnih materija
- Sistemi za akumulaciju velike količine vode i kontrolisano ispuštanje prečišćene kišnice u recipijent.



SEPARATORI ULJA ZA PRIVREDNE AKTIVNOSTI



- peskolov / taložnik
- separator ulja sa koalescentnim filterom

SEPARATORI ULJA ZA ATMOSFERSKU VODU



- separator ulja sa bajpasom
- separator za kontinuelni tretman atmosferskih voda

REŠENJA ZA AUTOPERIONICE



- Kompletan uređaj za tretman voda autoperionica / podzemni
- Kompletan uređaj za tretman voda autoperionica / nadzemni

REZERVOARI SA KONTROLISANIM ISPUSTOM



- spiralni tankovi sa kontrolisanim ispuustom

BYEPLAST

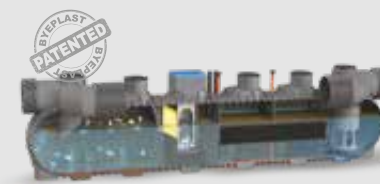

- deplastifikator
Patent br. 10202000013939
od 14/09/2022

PREČIŠČAVANJE ATMOSFERSKIH VODA
PRIVREDNE AKTIVNOSTI

TALOŽNIK / PESKOLOV DIS

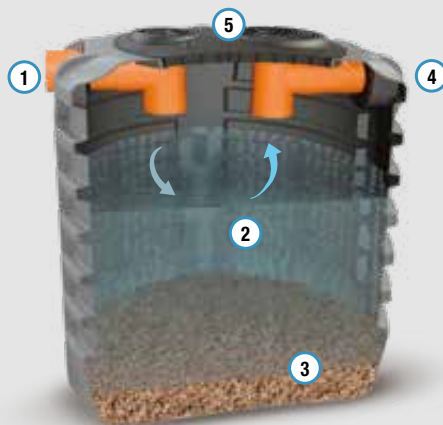

LEGENDA

- ① Ulivna cev
- ② Komora za taloženje
- ③ Talog
- ④ Izlivna cev
- ⑤ Ojačani poklopac (otvori i ventil)

PRIMENA



ŠEMA ZA INSTALACIJU

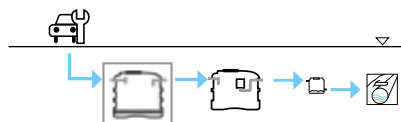

FINALNI RECIPIJENT



F
javna
kanalizacija

FUNKCIJA I UPOTREBA

Taložnik se koristi za prečiščavanje atmosferskih voda sa betonskih površina, trgova, parkinga i sl. To je tank u kom se odvija smirivanje prikupljene atmosferske vode i gde se talože inertni materijali na dnu, te se na taj način vrši delimično prečiščavanje vode i njeno oslobađanje od krupnih i teških materija (zemlje, peska, kamenčića i sl.).

NORME I SERTIFIKATI















F

C.A.M. 2.2.8.2

TEHNIČKI PODACI

simbol	model	NS l/s	parking mesta br.	slivna P pokrivena m ²	slivna P otkrivena m ²	zapremina ulja lt	D x Š x h cm	h IN / h OUT cm	Ø cevi in/out mm	poklopci Ø cm		
										20	40	60

F recipijent javna kanalizacija

	DIS L 500 F	1,0	5	370	190	450	80 x 80 x 116	99 / 97	125	-	1	-
	DIS C 800 F	2,0	15	730	370	840	130 x 130 x 97	78 / 76	125	1	1	-
	DIS C 1200 F	3,0	25	1.100	550	1.180	130 x 130 x 128	108 / 106	125	1	1	-
	DIS C 1600 F	4,0	35	1.460	730	1.680	130 x 130 x 172	153 / 151	125	1	1	-
	DIS C 2000 F	6,0	50	2.190	1.100	1.920	130 x 130 x 194	175 / 173	125	1	1	-
	DIS CX 2100 F	8,0	70	2.910	1.460	2.100	150 x 150 x 160	137 / 135	160	1	1	-
	DIS CX 2600 F	11,0	90	3.640	1.820	2.600	150 x 150 x 182	159 / 157	160	1	1	-
	DIS CS 3000 F	12,0	105	4.370	2.190	3.020	165 x 165 x 173	155 / 152	200	1	1	-
	DIS CS 3500 F	14,0	125	5.100	2.550	3.500	165 x 165 x 196	175 / 172	200	1	1	-
	DIS CS 4000 F	16,0	145	5.820	2.910	4.000	195 x 195 x 157	130 / 127	200	-	2	-
	DIS CS 4500 F	18,0	160	6.550	3.280	4.500	195 x 195 x 178	153 / 150	200	-	2	-
	DIS CS 5100 F	20,0	180	7.280	3.640	5.100	195 x 195 x 199	172 / 169	200	-	2	-
	DIS CR 5600 F	22,0	200	8.000	4.000	5.600	230 x 230 x 188	155 / 153	250	-	2	-
	DIS CR 7000 F	30,0	270	10.910	5.460	7.000	230 x 230 x 218	181 / 179	250	-	2	1
	DIS N 9000 F	36,0	325	13.100	6.550	7.520	285 x 210 x 234	195 / 192	315	-	-	-

PREČIŠČAVANJE ATMOSFERSKIH VODA
PRIVREDNE AKTIVNOSTI

SEPARATOR ULJA SA KOALESCENTNIM FILTEROM DEC

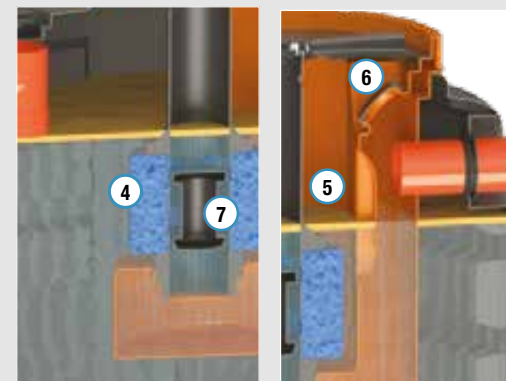
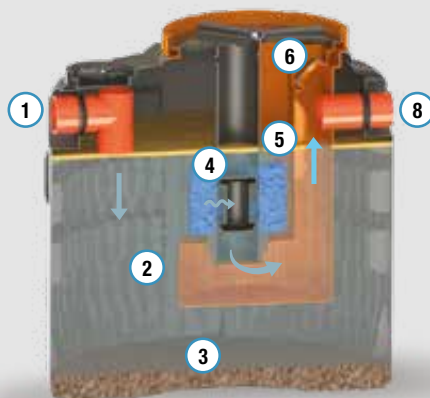

PRIMENA



ŠEMA ZA INSTALACIJU

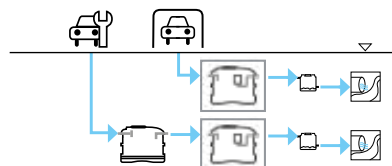

FINALNI RECIPIJENT



AS
površinske
vode

FUNKCIJA I UPOTREBA

Koalescentni separatori ulja se koriste za prečišćavanje otpadnih voda iz autoperionica, mehaničarskih radionica, kod točeaćih mesta na benzinskim pumpama i drugim. To je uređaj projektovan prema normi UNI EN 858-1 2005 za odvajanje benzina, ulja, masti i drugih frakcija lakih tečnosti naftnih derivata koje su prisutne u vodama koje spiraju zauljene čvrste površine. Uređaj je opremljen specijalnim filterom od ekspaniranog poliuretana velike specifične površine, koji potpomaže ukрупnjavanju čestica lakih tečnosti i njihovo odvajanje na površinu. Odvajanje ulja se postiže smanjenjem brzine dotoka tečnosti, predviđajući zonu za umirenje gde se supstance koje su lakše od vode odvajaju i isplivavaju na površinu, a teže se talože na dnu.

NORME I SERTIFIKATI

AS

UNI EN 858/1-2
klasa I

















LEGENDA

- 1 Ulivna cev
- 2 Komora za taloženje
- 3 Talog
- 4 Koalescentni filter
- 5 Odvajanje lakih tečnosti
- 6 Revizija sifona
- 7 Plivajući zatvarač
- 8 Izliv za prečišćenu vodu

TEHNIČKI PODACI

simbol	model	parking mesta br.	slivna P pokrivena m ²	slivna P otkrivena m ²	NS l/s	vol. lt	D x Š x h cm	h IN / h OUT cm	Ø cevi in/out mm	poklopci Ø cm		
										20	40	60

AS recipijent površinske vode

	DEC O 200 AS	5	370	190	1,0	200	60 x 60 x 80	64 / 62	110	-	1	-
	DEC CC 800 AS	15	730	370	2,0	840	130 x 130 x 110	78 / 76	125	1	-	1
	DEC CC 1200 AS	25	1.100	550	3,0	1.180	130 x 130 x 140	108 / 106	125	1	-	1
	DEC CC 1600 AS	35	1.460	730	4,0	1.680	130 x 130 x 185	153 / 151	125	1	-	1
	DEC CC 2000 AS	50	2.190	1.100	6,0	1.920	130 x 130 x 207	175 / 173	125	1	-	1
	DEC CC 2100 AS	70	2.910	1.460	8,0	2.100	150 x 150 x 177	137 / 135	160	1	-	1
	DEC CC 2600 AS	90	3.640	1.820	10,0	2.600	150 x 150 x 194	157 / 155	160	1	-	1
	DEC CC 3000 AS	135	5.460	2.730	15,0	3.000	165 x 165 x 186	161 / 159	200	1	-	1
	DEC CC 3500 AS	160	6.550	3.280	18,0	3.500	165 x 165 x 208	179 / 176	200	1	-	1
	DEC CS 4000 AS	180	7.280	3.640	20,0	4.000	195 x 195 x 166	130 / 127	200	-	1	1
	DEC CS 4500 AS	215	8.730	4.370	24,0	4.500	195 x 195 x 187	153 / 150	250	-	1	1
	DEC CS 5000 AS	270	10.910	5.460	30,0	5.100	195 x 195 x 208	172 / 169	250	-	1	1
	DEC CR 5600 AS	290	11.640	5.820	32,0	5.600	230 x 230 x 197	156 / 154	250	-	1	1
	DEC MM 7500 AS	345	13.820	6.910	38,0	6.740	355 x 176 x 186	157 / 154	315	-	-	2
	DEC CR 7000 AS	360	14.550	7.280	40,0	7.000	230 x 230 x 227	186 / 184	250	-	1	1
	DEC N 9000 AS	450	18.190	9.100	50,0	7.520	285 x 210 x 234	195 / 192	315	-	-	1

PREČIŠĆAVANJE ATMOSFERSKIH VODA
PRIVREDNE AKTIVNOSTI

KOMPLETAN UREĐAJ ZA TRETMAN VODA AUTOPERIONICA PODZEMNI - IAL I



PRIMENA



ŠEMA ZA INSTALACIJU

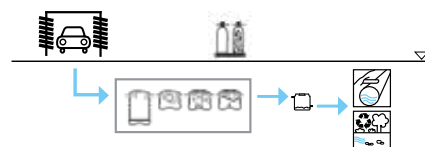

FINALNI RECIPIJENT



FUNKCIJA I UPOTREBA

Uređaj se koristi za prečišćavanje voda koje potiču od aktivnosti automatskih ili klasičnih autoperionica. Protok na ulazu u uređaj ne sme premašivati protok na koji je uređaj dimenzionisan. Uređaj čini višefazni sistem, koji se sastoji od pred tretmana u kom dolazi do gravitacionog odvajanja čvrstih čestica i ulja (taložnik i separator ulja); sledi faza biološkog prečišćavanja putem biofiltracije u aerobnim uslovima (bio nosači) te faza sekundarnog taloženja. Može da se integriše sa sistemom za tercijarno prečišćavanje (filteri od peska i aktivnog uglja) za još bolji kvalitet prečišćene vode sa ciljem reutilizacije vode za prvu fazu pranja.

NORME I SERTIFIKATI

F

UNI EN 858/1-2
UNI EN 12566 1-3

RI

UNI EN 858/1-2
UNI EN 12566 1-3







LEGENDA

- A** Taložnik
- B** Koalescentni separator ulja
- C** Aerobni bio filter sa taložnikom
- D** Prepumpna stanica za tercijarnu filtraciju
- E** Komplet filtera peska i aktivnog uglja (automatska ili manuelna)

TEHNIČKI PODACI







simbol	model	auta / dan br.	Q max lt/h	vol. lt	D x Š x h cm	poklopci Ø cm		
						20	40	60

F recipijent javna kanalizacija

	IAL I 200 F	10	200	2.860	490 x 130 x 128	3	2	1
	IAL I 400 F	20	400	5.360	510 x 150 x 182	3	2	1
	IAL I 600 F	30	600	5.960	510 x 150 x 182	3	2	1
	IAL I 1000 F	50	1.000	8.200	565 x 165 x 197	2	3	1
	IAL I 1500 F	80	1.500	11.700	645 x 230 x 197	1	4	1
	IAL I 2300 F	100	2.300	16.100	725 x 230 x 218	1	4	1

simbol	model	auta / dan br.	Q max lt/h	vol. lt	D x Š x h cm	poklopci Ø cm		
						20	40	60

RI recipijent zemljište

	IAL I 200 RI	10	200	3.910	670 x 130 x 128	3	2	1
	IAL I 400 RI	20	400	5.330	690 x 165 x 182	3	2	1
	IAL I 600 RI	30	600	7.010	690 x 150 x 182	3	2	1
	IAL I 1000 RI	50	1.000	9.250	745 x 165 x 197	2	3	1
	IAL I 1500 RI	80	1.500	12.750	825 x 230 x 197	1	4	1
	IAL I 2300 RI	100	2.300	17.150	905 x 230 x 218	1	4	1

Za ovaj tip uređaja, potrebno je predvideti liniju auto-pranja i sistema za filtraciju sa odgovarajućim pritiskom (videti uputstva uz proizvod).
Tečnost od auto-pranja treba da se vodi ka uzglavlju uređaja ili u javnu kanalizaciju uz odobrenje odgovarajućeg javnog preduzeća.

Uređaj je poželjno napajati sa konstantnim protokom i taj protok ne bi trebao prevazilaziti onaj koji je deklarisan na pumpi uređaja.

PREČIŠĆAVANJE ATMOSFERSKIH VODA
PRIVREDNE AKTIVNOSTI

KOMPLETAN UREĐAJ ZA TRETMAN VODA AUTOPERIONICA NADZEMNI - IAL E



LEGENDA

- A** Taložnik
- B** Separator ulja sa koalescentnim filterom
- C** Biofiltracija u aerobnim uslovima
- D** Sekundarna sedimentacija
- E** Komplet za automatski filter / pesak i aktivni uglj

PRIMENA



Uređaj se koristi za prečišćavanje voda koje se koriste u autoperionicama (manuelnim ili tunelskim perionicama sa četkama).

ŠEMA ZA INSTALACIJU

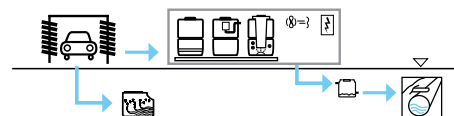

FINALNI RECIPIJENT



F
javna
kanalizacija



RI
reutilizacija

FUNKCIJA I UPOTREBA

Višefazni sistem za prečišćavanje otpadne vode autoperionica. Ovaj sistem se sastoji od faze primarnog tretmana, gde se gravitaciono odvajaju krupne čestice i ulje (taložnik i separator ulja), biološke faze kroz aerobnu biofiltraciju (sa bio nosačima) i faze finalnog taloženja. Uređaj se snabdeva sa vodom putem pumpe koja nije uključena u osnovnu opremu. Za pravilan rad potrebno je da se uređaj napaja sa konstantnim protokom, koji ne bi trebao da premaši onaj koji je naznačen na pločici pumpe. Putem terciarnog sistema filtracije sa filterima od peska i aktivnog uglja, moguća je reutilizacija vode za prvu fazu pranja automobila.

NORME I SERTIFIKATI

F

UNI EN 858/1-2

T4 / RI

UNI EN 858/1-2

TEHNIČKI PODACI





simbol	model	auta / dan br.	Q max lt/h	vol. m ³	D x Š x h cm	poklopci Ø cm			
						14	20	40	60

F recipijent javna kanalizacija

 IALE 1500 F	10	100	1.500	240 x 67 x 131	-	-	1	2
 IALE 2250 F	15	150	2.250	240 x 67 x 206	-	-	1	2
 IALE 3000 F	20	200	3.000	326 x 95 x 161	-	-	1	2
 IALE 4500 F	25	250	4.500	326 x 95 x 207	-	-	1	2

simbol	model	auta / dan br.	Q max lt/h	vol. m ³	D x Š x h cm	poklopci Ø cm			
						14	20	40	60

RI recipijent zemljište

 IALE 1500 RI	10	100	2.000	296 x 67 x 131	-	-	1	3
 IALE 2250 RI	15	150	3.000	296 x 67 x 206	-	-	1	3
 IALE 3000 RI	20	200	4.000	382 x 95 x 161	-	-	1	3
 IALE 4500 RI	25	250	5.000	382 x 95 x 207	-	-	1	3

Za ovaj tip uređaja, potrebno je predvideti liniju auto-pranja i sistema za filtraciju sa odgovarajućim pritiskom (videti uputstva uz proizvod). Tečnost od auto-pranja treba da se vodi ka uzglavlju uređaja ili u javnu kanalizaciju uz odobrenje odgovarajućeg javnog preduzeća.

Uređaj je poželjno napajati sa konstantnim protokom i taj protok ne bi trebao prevazilaziti onaj koji je deklarisan na pumpi uređaja.

PREČIŠĆAVANJE ATMOSFERSKIH VODA

SEPARATOR ZA KONTINUELNI TRETMAN ATMOSFERSKIH VODA EKSTERNI BAJPAS IPC



LEGENDA

- A Razdelno okno
- B Taložnik
- C Komora sa koalescentnim filterom za odvajanje ulja
- D Plivajući sigurnosni zatvarač

PRIMENA



ŠEMA ZA INSTALACIJU

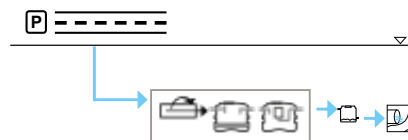

FINALNI RECIPIJENT



AS
površinske
vode

FUNKCIJA I UPOTREBA

Separator za kontinuelni tretman atmosferskih voda se koristi za lokacije na kojima je potrebno prečistiti atmosfersku vodu koja se sliva sa čvrstih urbanih površina, putne infrastrukture i sl. Dimenzionisanje se vrši prema normi UNI-EN 858-1/2. Zagađene atmosferske vode su glavni uzrok zagađenja i opterećenja recipijenata. Proces prečišćavanja se odvija taloženjem sedimentnog materijala na dnu i odvajanjem zauljenih materija i lakih tečnosti putem koalescentnog filtera na površini. Bajpas ima ulogu da kod veće količine padavina, omogući zadržavanje najzagađenijeg sloja vode prve kišnice unutar tanka, a ostatak vode koja dotiče se putem obilazne cevi odvodi do recipijenta.

Zagađene materije koji se nalaze u vodi koja otiče sa urbanih površina, glavni su uzrok pogoršanja kvaliteta vodnih resursa. Značajan deo zagađenih materija u kišnici nastaje spiranjem atmosferskih polutanata i onih koji su se nataložili na urbanim površinama u periodu bez padavina. Atmosferske vode spiraju heterogenu mešavinu rastvorenih, koloidnih i suspendovanih supstanci. Ove materije nastaju usled saobraćaja (derivati sagorevanja goriva, trošenja guma, mehaničkih delova i korozije), organskog otpada, od vegetacije, erozije tla i trošenja površina raznog porekla.

NORME I SERTIFIKATI













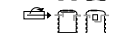

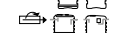

AS

UNI EN 858/1-2

TEHNIČKI PODACI

simbol	model	slivna P otkrivena m ²	NS l/s	ukupna korisna V lt	D x Š x h cm	h IN / h OUT cm	cevi			poklopci Ø cm		
							50x50	20	40	60		
							br.		br.			

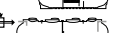
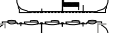
AS recipijent površinske vode

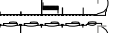
	IPC C 800 AS	360	2	1.680	464 x 130 x 110	78 / 76	1	2	1	1
	IPC C 1200 AS	450	3	2.360	464 x 130 x 140	108 / 106	1	2	1	1
	IPC C 1600 AS	720	4	3.360	464 x 130 x 185	153 / 151	1	2	1	1
	IPC C 2000 AS	1.090	6	3.840	464 x 130 x 207	175 / 173	1	2	1	1
	IPC C 2100 AS	1.450	8	4.200	504 x 150 x 172	137 / 135	1	2	1	1
	IPC C 2600 AS	1.810	10	5.200	504 x 150 x 194	157 / 155	1	2	1	1
	IPC C 3000 AS	2.180	12	6.040	608 x 165 x 186	161 / 159	-	1	2	2
	IPC C 3500 AS	2.720	15	7.000	608 x 165 x 208	179 / 176	-	1	2	2
	IPC C 4000 AS	3.630	20	8.000	668 x 195 x 166	130 / 127	-	-	3	2
	IPC C 4500 AS	4.540	25	9.000	668 x 195 x 187	153 / 150	-	-	3	2
	IPC C 5100 AS	5.450	30	10.200	668 x 195 x 208	172 / 169	-	-	3	2
	IPC C 5600 AS	6.360	35	11.200	738 x 230 x 190	156 / 154	-	-	3	2
	IPC C 7000 AS	7.270	40	14.000	738 x 230 x 227	186 / 184	-	-	3	2
	IPC N 9000 AS	9.090	50	15.040	848 x 210 x 234	195 / 192	-	-	-	3
	IPC M 18000 AS	10.900	60	17.650	848 x 210 x 234	206 / 201	-	-	-	4
	IPC M 24000 AS	14.540	80	23.420	1.028 x 210 x 234	206 / 201	-	-	2	5
	IPC M 30000 AS	18.180	100	29.220	1.208 x 210 x 234	206 / 201	-	-	3	6
	IPC M 36000 AS	21.810	120	35.060	1.388 x 210 x 234	206 / 201	-	-	-	7
	IPC M 42000 AS	25.450	140	40.730	1.568 x 210 x 234	206 / 201	-	-	-	8

PREČIŠĆAVANJE ATMOSFERSKIH VODA

SEPARATOR ZA KONTINUELNI TRETMAN ATMOSFERSKIH VODA / INTEGRISANI BAJPAS DEC CB / MB

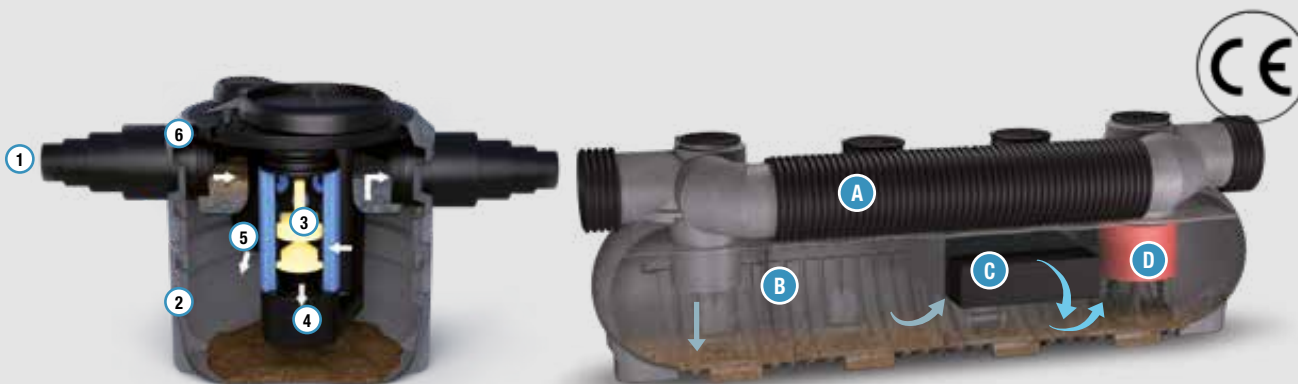

PRIMENA



NORMATIVE

AS



ŠEMA ZA INSTALACIJU

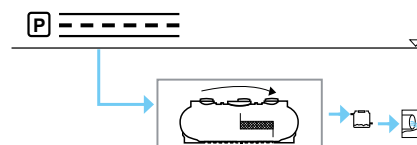

FINALNI RECIPIJENT



AS
površinske
vode

FUNKCIJA I UPOTREBA

Separator za kontinuelni tretman atmosferskih voda sa integrisanim bajpasom se koristi za lokacije na kojima je potrebno prečistiti vodu koja se sliva sa čvrstih urbanih površina, putne infrastrukture i sl. Sam tank sadrži integrisanu bajpas cev na dva voda i njegova funkcija je da odvoji ekscresni protok vode od onog protoka koji se maksimalno može tretirati putem uređaja. U unutrašnjosti uređaja se odvijaju dva istovremena procesa: proces prečišćavanja taloženjem sedimentnog materijala na dnu i zauljenih materija i lakih tečnosti na površini, putem koalescentnog filtera. Bajpas ima ulogu da kod veće količine padavina, omogući zadržavanje najzagađenijeg sloja vode prve kišnice unutar tanka, a ostatak vode koja dotiče putem integrisane bajpas cevi odvodi do recipijenta.

Zagađene materije iz vode koja otiče sa urbanih površina su glavni uzrok pogoršanja kvaliteta vodnih resursa. Značajan deo zagađenih materija u kišnici nastaje spiranjem atmosferskih polutanata i onih koji su se nataložili na površinama u periodu bez padavina. Atmosferske vode spiraju heterogenu mešavinu rastvorenih, koloidnih i suspendovanih supstanci. Ove materije nastaju usled saobraćaja (derivati sagorevanja goriva, trošenja guma, trošenja mehaničkih delova i korozije), organskog otpada, od vegetacije, erozije tla i trošenja površina raznog porekla.

NORME I SERTIFIKATI

AS

UNI EN 858/1-2

LEGENDA

- ① Ulivna cev
- ② Taložnik
- ③ Sigurnosni zatvarač
- ④ Izlazni sifon
- ⑤ Koalescentni filter
- ⑥ Bajpas vod

- A Bajpas
- B Taložnik
- C Separator ulja
- D Izlazni sifon

TEHNIČKI PODACI

simbol	model	parking mesta br.	slivna P pokrivena m ²	Protok		D x Š x h cm	h IN / h OUT cm	cevi Ø mm	poklopci Ø cm		
				NS	maksimalni vršni l/s				20	40	60

AS recipijent površinske vode

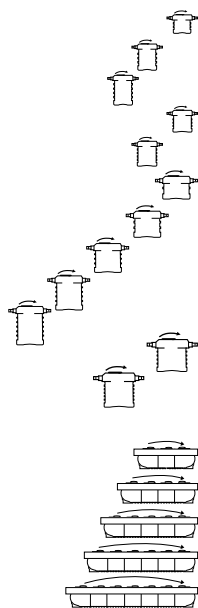

DEC CB 1200 AS	30	720	4	20	130 x 130 x 132	98 / 95	160÷315	1	-	1
DEC CB 1600 AS	50	1.090	6	30	130 x 130 x 176	142 / 139	160÷315	1	-	1
DEC CB 2000 AS	60	1.270	7	35	130 x 130 x 198	164 / 161	160÷315	1	-	1
DEC CB 2100 AS	70	1.450	8	40	150 x 150 x 163	132 / 129	160÷315	1	-	1
DEC CB 2600 AS	90	1.810	10	50	150 x 150 x 185	152 / 150	160÷315	1	-	1
DEC CB 3000 AS	100	2.180	12	60	165 x 165 x 173	148 / 145	160÷315	1	-	1
DEC CB 3500 AS	130	2.720	15	75	165 x 165 x 196	170 / 167	160÷315	1	-	1
DEC CB 4000 AS	180	3.630	20	100	195 x 195 x 157	114 / 111	160÷400	-	1	1
DEC CB 4500 AS	220	4.540	25	125	195 x 195 x 178	137 / 134	160÷400	-	1	1
DEC CB 5100 AS	270	5.450	30	150	195 x 195 x 199	158 / 155	160÷400	-	1	1
DEC CB 5600 AS	310	6.360	35	175	230 x 230 x 188	142 / 139	160÷400	-	1	1
DEC CB 7000 AS	400	8.180	45	225	230 x 230 x 218	186 / 187	160÷400	-	1	1
DEC MB 18000 AS	-	14.540	80	400	633 x 250 x 275	220 / 215	600	-	-	3
DEC MB 24000 AS	-	18.180	100	500	813 x 250 x 275	220 / 215	600	-	-	4
DEC MB 30000 AS	-	23.630	130	650	993 x 250 x 275	220 / 215	800	-	-	5
DEC MB 36000 AS	-	29.090	160	800	1.173 x 250 x 275	220 / 215	800	-	-	6
DEC MB 42000 AS	-	36.360	200	1.000	1.353 x 250 x 275	220 / 215	800	-	-	7

PREČIŠĆAVANJE ATMOSFERSKIH VODA

REZERVOARI SA KONTROLISANIM PROTOKOM NA IZLIVU

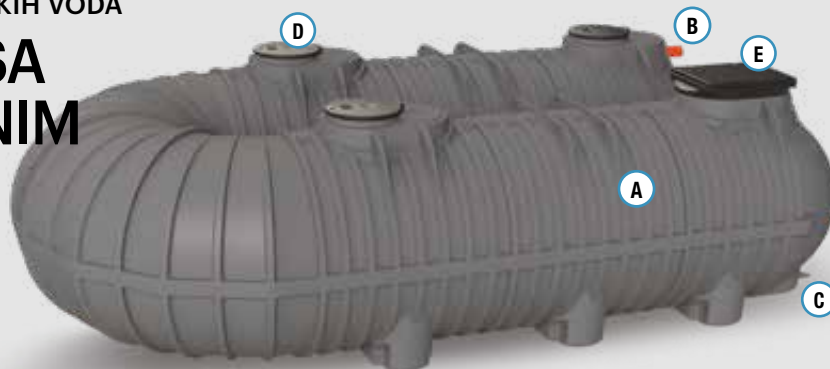

LEGENDA

- A Rezervoar za akumulaciju
- B Uliv
- C Izliv
- D Inspekcijski otvor Ø 600 mm
- E Inspekcijski otvor četvorougona 800x1200

PRIMENA



ŠEMA ZA INSTALACIJU

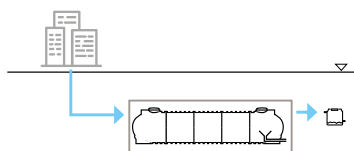

FUNKCIJA I UPOTREBA

Rezervoari sa kontrolisanim izlivom od polietilena, imaju funkciju za sakupljanje atmosferske vode (uglavnom velikih zapremina), koje potiču od spiranja sa urbanih čvrstih površina. Nakon toga voda se iz rezervoara ispušta sa kontrolisanim protokom. To omogućava održavanje hidrauličke i hidrogeološke nepromenivosti finalnog recipijenta (kanalizacione mreže, upojne jame, jarka za vodu i sl.). Unutar rezervoara se nalazi sistem za regulaciju izlaznog protoka, koji može biti realizovan od odgovarajućih cevi sa prečnikom kalibrisanim u odnosu na maksimalni protok koji recipijent može da primi. Drugi način kontrole protoka na izlivu je putem pumpnog sistema, kontrolisanog preko odgovarajućih ventila. Ukoliko je protok kontrolisan radom potopne elektro pumpe, ceo proces se sprovodi i kontroliše automatski, sa plovcima za nivo vode, putem elektro ormara, koji sadrži takođe i funkciju elektro zaštite i eventualnih alarma.

NORME I PARAMETRI ZA KALKULACIJU

Rezervoari sa kontrolisanim izlivom se dimenzionišu prema sledećim normama:







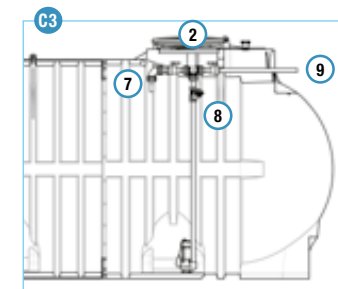
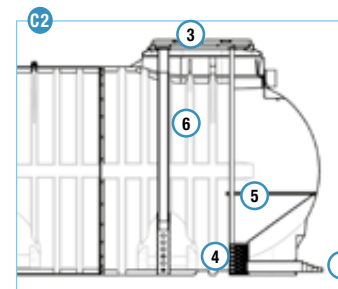
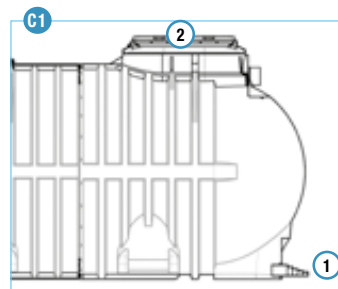
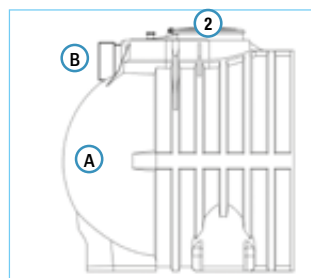



C.A.M. (Minimalni kriterijumi životne sredine) 2.2.7 - Smanjenje uticaja na hidrografski sistem - Građevinski propisi

KOMPOZICIJA UREĐAJA

- A Akumulacioni tank
- B Uliv
- C Izliv:
 - C1 ① Izliv sa kalibrisanom cevi
② Inspekcijski otvor
 - C2 Izliv sa kalibrisanom cevi (vidi C1) opremljen sa:
 - ③ Četverougona revizijski otvor
 - ④ Rešetka za krupni otpad
 - ⑤ Ekscesni preliv
 - ⑥ Indikator visokog nivoa
 - C3 Izlaz sa potisnom pumpom u kompletu sa:
 - ⑦ Manuelna regulacija protoka
 - ⑧ Kuglični nepovratni ventil
 - ② Inspekcijski otvor
 - ⑨ Ekscesni preliv
 - Opciono kontrolni ormar

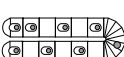

A AKUMULACIONI TANK

odaberi rezervoar	simbol	model	Vol.	D x Š x h	poklopci Ø 60 br.
			lt	cm	
<input type="checkbox"/>		SEI M 12000 LAM	12.750	440 x 210 x 234	2
<input type="checkbox"/>		SEI M 18000 LAM	18.980	620 x 210 x 234	2
<input type="checkbox"/>		SEI M 24000 LAM	25.200	800 x 210 x 234	2
<input type="checkbox"/>		SEI M 30000 LAM	31.420	980 x 210 x 234	2
<input type="checkbox"/>		SEI M 36000 LAM	37.650	1.160 x 210 x 234	2
<input type="checkbox"/>		SEI M 42000 LAM	43.870	1.340 x 210 x 234	2
<input type="checkbox"/>		SEI MCU 72000 LAM	72.000	1.170 x 461 x 232	7
<input type="checkbox"/>		SEI MCU 84000 LAM	84.000	1.350 x 461 x 232	8
<input type="checkbox"/>		SEI MCC 114000 LAM	114.000	1.000 x 1001 x 232	5
<input type="checkbox"/>		SEI MCC 126000 LAM	126.000	1.180 x 1001 x 232	9
<input type="checkbox"/>		SEI MCC 162000 LAM	162.000	1.360 x 1001 x 232	9

B ULIV

odaberi ulivnu cev	Ø cevi	maksimalni protok
	mm	lt/s
<input type="checkbox"/>	200	20
<input type="checkbox"/>	250	30
<input type="checkbox"/>	315	100
<input type="checkbox"/>	450	150÷300
<input type="checkbox"/>	630	300÷400

C IZLIV

odaberi vrstu izliva	Ø cevi	max. protok
	mm	lt/s

C1 KALIBRISANA IZLIVNA CEV

<input type="checkbox"/>	30	2
<input type="checkbox"/>	40	4
<input type="checkbox"/>	60	8
<input type="checkbox"/>	80	16
<input type="checkbox"/>	100	24

C2 POTISNA PUMPA

model	snaga	protok	visina dizanja
	kW	lt/min	m
KIT Z EQU037	0,37	0-250	8-0,8

C3 OPREMA ZA EKSCESNI PRELIV

model	Ø plovak	Ø tvori rešetke
	mm	mm
KIT LAM OUT	63	5

Odaberi ulivnu cev, cevi, maksimalni protok
Fotokopirati i ispuniti, stavljajući **X** na odabrane artikle. Za sve informacije obratiti se našoj tehničkoj kancelariji.



PREČIŠĆAVANJE ATMOSFERSKIH VODA

BYEplast

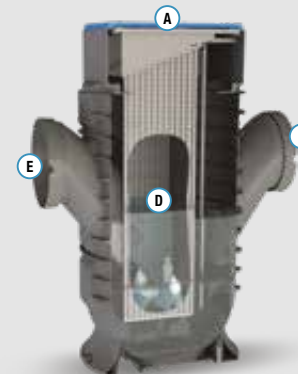
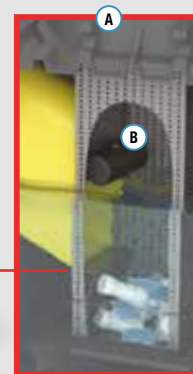
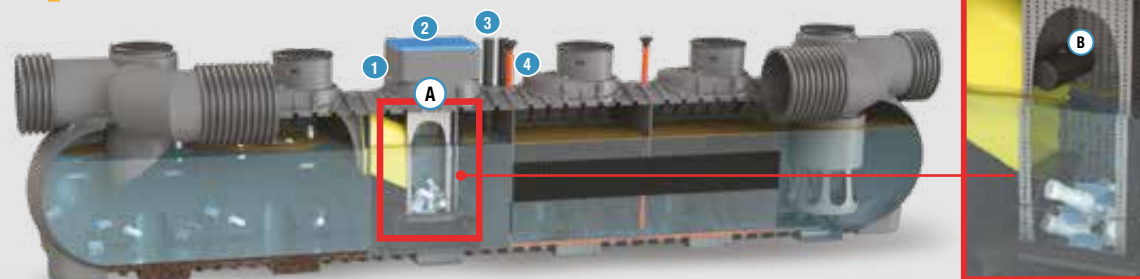

LEGENDA

- (A)** Modul ByePlast
- (B)** Sistem sa plovkom za zatvaranje korpe
- (C)** Zatvarač korpe
- (D)** Korpa za hvatanje plastičnog otpada
- (E)** Ulaz
- (F)** Izlaz
- (1)** Revizioni nastavak
- (2)** Zaštitna rešetka
- (3)** Usisna cev
- (4)** Cev za umirenje

PRIMENA



ŠEMA ZA INSTALACIJU



PATENT
br. 10202000013939
od 14/09/2022



BYEplast

Čuva životnu sredinu

Reciklažni materijal

Sprečava odlazak plastičnog otpada u reke i mora

Jednostavan za rukovanje

Minimalno održavanje

Servis Plastik-Free

FUNKCIJA I UPOTREBA

Modul "deplastifikator" BYEPLAST je element koji sprečava plastični otpad prisutan u atmosferskim vodama da nastavi svoj put ka drugim vodnim recipijentima (tu spadaju, plastične kese, flaše, konzerve i sl.).

Modul ByePlast može da se ubaci unutar separatora za kontinuelni tretman atmosferskih voda ili da se koristi kao zaseban tretman unutar posebnog tanka i da se postavi iznad rezervoara za akumulaciju. Opremljen je sa korpom od inoxa, koja se lako vadi po vodičama, a oslanja se na postolje koje je fiksira za dno. Zatvarač korpe je automatski i čine ga vrata od polietilena opremljena sa plovkom, koji određuje njihov položaj u odnosu na nivo vode.

LEGENDA

- 1** BYEplast je tek instaliran. Korpa je prazna i atmosferska voda prolazi 1 2 3 bez prepreka.
- 2** BYEplast je u funkciji. Plastika i krupni materijali prisutni u atmosferskoj vodi ostaju zarobljeni unutar korpe.
- 3** BYEplast je pun. Materijal uhvaćen u modul otežava prolaz vode i dovodi do povećanja nivoa vode u sistemu: potrebno je održavanje sistema zamenom modula za prazni i pražnjenjem postojećeg na odgovarajuće mesto za odlaganje.







TEHNIČKI PODACI

simbol	model	tank za akumulaciju			korpa			uliv		Ø cevi vodice mm
		D	Š	x h	D	Š	x h	Š	x h	
		cm			cm			cm		
	BYE Y 550 MXS	196	x 125	x 257	55	x 55	x 210	120	x 80	32
	BYE Y 550 MB	180	x 210	x 234	55	x 55	x 210	120	x 80	32

* modul bye plast

DODATNA OPREMA / TEHNIČKI PODACI

simbol	model	opis	D x Š x h cm
	G PRO MD X 1200-50	Revizioni nastavak	120 x 80 x 50
	H GRA Y 40-80 AC	Zaštitna rešetka	40 x 80
	I TUBY 110 BYE	Usisna cev za čišćenje dna tanka	Ø 110 x 250
	L TUBY 063 BYE	Cev za ubacivanje nivo sondi	Ø 63 x 150

KUĆIŠTE ZA TRANSPORT MODULA BYEPLAST



DODATNA OPREMA ZA ODRŽAVANJE

- Uklanjanje korpe za plastiku
- Stavljanje nove korpe
- Transport korpe u kućištu do mesta predviđenog za pražnjenje
- Vraćanje prazne korpe u kućište za transport

PRIMENA

VRSTE INSTALACIJA

Modul ByePlast se može koristiti sa uređajima:

LAM .. tankovi za akumulaciju vode

IPC .. Separatori za kontinuelni tretman otpadnih voda

DEC MB .. Separatori za kontinuelni tretman atmosferskih voda sa bajpasom



BYEplast integrisan u uređaj za tretman atmosferskih voda



BYEplast, kao samostalni uređaj koji se instalira na kanalizacionu mrežu za atmosferske vode novoizgrađenu ili već postojeću.



REKUPERACIJA VODE

Resursi pitke vode predstavljaju mali procenat ukupne količine vode na planeti. Klimatske promene, velike količine otpada i urušavanje vodovodnih mreža dovodi do konstantnog smanjenja resursa pitke vode. Pored toga troškovi prenosa vode i obrade slane vode u pitku su jako visoki.

Iz ovih razloga cena pitke vode će imati konstantan rast u budućnosti. Ove činjenice uticale su da moto Starplasta bude upravo "Čuvajmo vodu kao najveću vrednost" i da za tu problematiku osmisli i ponudi raznovrsna rešenja. Neophodno je koristiti tehnološka rešenja koja bi omogućila štednju pitke vode i sa druge strane reciklirati atmosfersku i sivu vodu. Kada se to primeni u objektima civilnog stanovanja dolazi do uštede vode veće od 50%.



CALYPSO



- panettone
- verticale
- quadrata
- cisterna
- dado
- valigia
- jolly
- anfora
- orcio

REZERVOARI ZA VODU



- raspoloživost od 1.000 do 48.000 litara
- raspoloživost od 24.000 do 200.000 litara

REKUPERACIJA VODE



- bioblu
- biogrigio

STANICA ZA PODPRITISAK



- aut Q sa potopnom pumpom
- aut Q sa eksternom pumpom
- aut VA valigia
- aut J jolly

REKUPERACIJA VODE / REZERVOARI

NADZEMNI TANKOVI CLY



PRIMENA



FUNKCIJA I UPOTREBA

Nadzemni tankovi mogu da se koriste kao rezervoari za: kišnicu, protivpožarne hidro rezerve, otpadne vode iz domaćinstva, pitku vodu i sl. Tankovi se mogu bušiti u skladu sa rasporedom ravnih površina zbog ubacivanja priključnih cevi. Opremljeni su otvorom za ventilaciju na poklopcu za zatvaranje i priključcima za punjenje i pražnjenje i potpuno pražnjenje. Priključci za rezervoar moraju se napraviti pomoću fleksibilnih spojeva. Poklopac je sa ženskim navojem za sprečavanje ulaska materijala unutar rezervoara.

NORME I SERTIFIKATI

U skladu sa odredbama
Uredba br. 1935/2004/CE
Direktiva UE 2023/2006/CE
Direktiva UE 10/2011
Direktiva UE 213/218

Izveštaj testa IIP br. 821LP/2021 od
20/10/2021

ŠEMA ZA INSTALACIJU

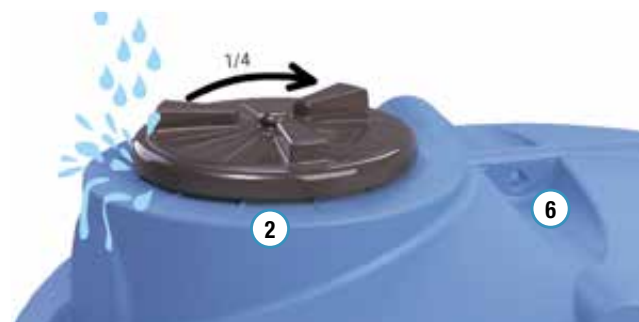
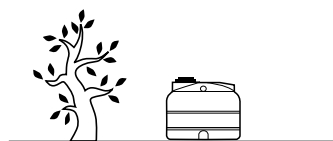

LEGENDA

- ① Rezervoar pitke vode ili drugih tečnosti
- ② Poklopac na žljeb, sa ženskim navojem, protiv ulaska kišnice
- ③ Ventil
- ④ N. 3 O-prstena za povezivanje mesinganih nastavaka
- ⑤ N. 3 Mesingana nastavka
- ⑥ Otvori za podizanje tanka



BOJA REZERVOARA

Svi nadzemni rezervoari su raspoloživi na zahtev u sledećim bojama:



zelena



terakota











siva









TEHNIČKI PODACI

simbol	model	ukupna V lt	D x Š x h cm	poklopci Ø cm		ventili br.
				40	60	





PANETTONE P...

	CLY 3000 P 180	3.000	Ø 180 x 146	1	-	1
	CLY 4000 P 180	4.000	Ø 180 x 186	1	-	1
	CLY 5000 P 180	5.000	Ø 180 x 226	1	-	1
	CLY 5000 P 220	5.000	Ø 220 x 163	1	-	1
	CLY 7000 P 220	7.000	Ø 220 x 216	1	-	1
	CLY 8000 P 240	8.000	Ø 245 x 201	-	1	1
	CLY 10000 P 240	10.000	Ø 245 x 229	-	1	1
	CLY 15000 P 240	15.000	Ø 245 x 367	-	1	1

VERTICALE V...







	CLY 150 V 060	150	Ø 60 x 60	1	-	1
	CLY 300 V 080	300	Ø 80 x 71	1	-	1
	CLY 400 V 080	400	Ø 80 x 94	1	-	1
	CLY 500 V 080	500	Ø 80 x 116	1	-	1
	CLY 800 V 090	800	Ø 90 x 152	1	-	1
	CLY 1000 V 090	1.000	Ø 90 x 185	1	-	1
	CLY 1000 V 120	1.000	Ø 120 x 108	1	-	1
	CLY 1500 V 120	1.500	Ø 120 x 154	1	-	1
	CLY 2000 V 120	2.000	Ø 120 x 200	1	-	1

QUADRATA Q...

	CLY 500 Q 070	500	67 x 67 x 124	1	-	1
	CLY 800 Q 070	800	67 x 67 x 199	1	-	1
	CLY 1000 Q 090	1.000	95 x 95 x 147	1	-	1
	CLY 1500 Q 090	1.500	95 x 95 x 200	1	-	1

simbol	model	ukupna V lt	D x Š x h cm	poklopci Ø cm		ventili br.
				30	40	

CISTERNA CT...

	CLY 500 CT 071	500	136 x 71 x 79	1	-	1
	CLY 1000 CT 090	1.000	170 x 90 x 98	1	-	1
	CLY 1500 CT 115	1.500	170 x 115 x 126	1	-	1
	CLY 2000 CT 130	2.000	170 x 130 x 138	1	-	1
	CLY 3000 CT 145	3.000	200 x 145 x 153	-	1	1
	CLY 5000 CT 170	5.000	247 x 170 x 178	-	1	1

DADO D...

	CLY 300 D 070	250	67 x 67 x 60	1	-	1
---	---------------	-----	--------------	---	---	---

VALIGIA VA...

	CLY 500 VA 65	500	99 x 65 x 105	1	-	1
---	---------------	-----	---------------	---	---	---

JOLLY J...

	CLY 1000 J 66	965	145 x 60 x 150	1	-	1
---	---------------	-----	----------------	---	---	---

REKUPERACIJA VODE / REZERVOARI

NADZEMNI TANKOVI GARDEN

NEW

PRIMENA



ŠEMA ZA INSTALACIJU



FUNKCIJA I UPOTREBA

Modeli rezervoara orcio i amfora se koriste za sakupljanje i skladištenje kišnice sa krovova objekata. Njihov dizajn je posebno osmišljen da može lako da se koristi i u ukrasne svrhe i na zelenim površinama kako kod objekata privatnog stanovanja, tako i na javnim površinama. Opremljeni su priključcima za punjenje i pražnjenje. Priključci na rezervoar moraju biti izvedeni preko fleksibilnih spojnica.

Gornji deo rezervoara se skida i na njega je moguće umetnuti rešetku od nerđajućeg čelika na koju je moguće postaviti vazru sa cvećem ili drugi ukrasni predmet. Zatvarač je sa muškim navojem Ø 200 i sa ventilom.

NORME I SERTIFIKATI

U skladu sa odredbama

Uredba br. 1935/2004/CE
Uredba EU 2023/2006
Uredba EU 10/2011

Uredba EU 213/218
D.P.R. 777/82 e s.m.i.
D. M. 21/03/73 e s.m.i
D. M. br. 174 del 06/04/2004

IIP izveštaj o ispitivanju br. 821LP/2021
od 20/10/2021.



AMFORA

ORCIO

LEGENDA

- 1 Rezervoar za akumulaciju kišnice
- 2 Rešetka za lišće
- 3 Gornji poklopac
- 4 Poklopac na navoj



TEHNIČKI PODACI

simbol	model	ukupna V lt	D x Š x h cm	poklopci Ø cm	
				20	br.

GARDEN



CLY 500 GR 095	500	Ø 95 x 126	1
-----------------------	------------	------------	---



CLY 1000 GR 120	1000	Ø 120 x 130	1
------------------------	-------------	-------------	---

DODATNA OPREMA

simbol	model	opis	materijal	dimenzije
	GRA Y 300 PF	rešetka za lišće	INOX	Ø 300
	TTP X 670 GR	poklopac rezervoara	PE	Ø 670
	FIF X 080 GR	filter za lišće garden	PE	Ø 80

REKUPERACIJA VODE / REZERVOARI

PODZEMNI REZERVOARI SEI



PRIMENA



FUNKCIJA I UPOTREBA

Tankovi za podzemnu ugradnju mogu da se koriste kao rezervoari za: kišnicu, protivpožarne hidro rezerve, otpadne vode iz domaćinstva, pitku vodu i sl. Tankovi se mogu bušiti u skladu sa rasporedom ravnih površina zbog ubacivanja priključnih cevi.

NORME I SERTIFIKATI

U skladu sa odredbama
Uredba br. 1935/2004/CE
Uredba EU 2023/2006
Uredba EU 10/2011
Uredba EU 213/218

IIP izveštaj o ispitivanju br. 821LP/2021 od
20/10/2021.

ŠEMA ZA INSTALACIJU

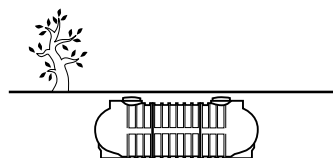

LEGENDA

- ① Tank za akumulaciju
- ② Poklopac na preklap
- ③ Poklopac na žljeb
- ④ Ventil

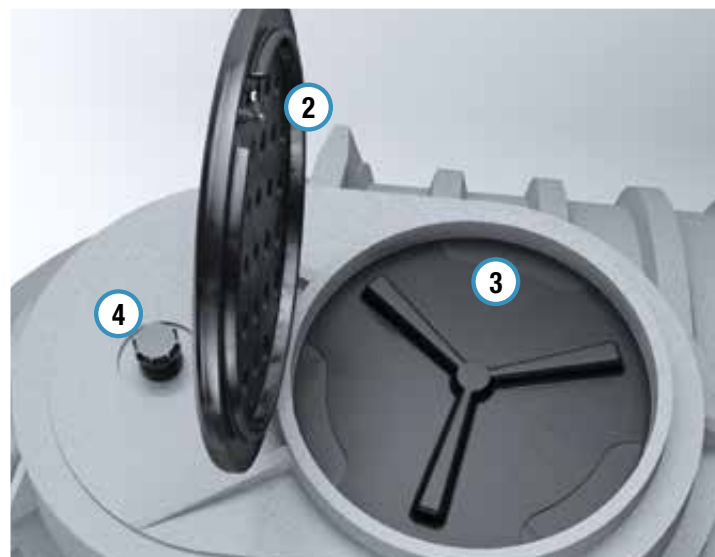

TEHNIČKI PODACI

SEI CC...

simbol	model	ukupna V lt	D x Š x h cm	poklopci Ø cm	
				40	60
	SEI CC 1000 AG	1.050	Ø 130 x 103	1	-
	SEI CC 1200 AG	1.400	Ø 130 x 133	1	-
	SEI CC 1800 AG	1.900	Ø 130 x 178	1	-
	SEI CC 2000 AG	2.150	Ø 130 x 200	1	-
	SEI CC 2100 AG	2.450	Ø 150 x 167	1	-
	SEI CC 2600 AG	2.800	Ø 150 x 182	1	-
	SEI CC 3000 AG	3.300	Ø 165 x 177	1	-
	SEI CC 3500 AG	3.700	Ø 165 x 200	1	-



SEI MM...

simbol	model	ukupna V lt	D x Š x h cm	poklopci Ø cm	
				60	br.
	SEI MM 7500 AG	7.200	355 x 176 x 186	2	
	SEI MM 8500 AG	8.500	415 x 176 x 186	2	
	SEI MM 10000 AG	10.000	445 x 176 x 186	2	
	SEI MM 11000 AG	11.600	535 x 176 x 186	2	

SEI N...

	SEI N 2000 AG	2.020	210 x 125 x 134	-	1
	SEI N 3000 AG	2.930	290 x 125 x 134	-	1
	SEI N 5000 AG	5.000	240 x 180 x 187	-	1
	SEI N 6000 AG	5.870	238 x 186 x 195	-	1
	SEI N 9000 AG	8.650	285 x 210 x 234	-	1

SEI M... / MN...

	SEI M 12000 AG	12.750	440 x 210 x 234	2	
	SEI MN 15000 AG	14.880	465 x 210 x 234	2	
	SEI M 18000 AG	18.980	620 x 210 x 234	2	
	SEI MN 21000 AG	21.110	645 x 210 x 234	2	
	SEI M 24000 AG	25.200	800 x 210 x 234	2	
	SEI MN 27000 AG	27.340	825 x 210 x 234	2	
	SEI M 30000 AG	31.420	980 x 210 x 234	2	
	SEI MN 33000 AG	33.580	1005 x 210 x 234	2	
	SEI M 36000 AG	37.650	1160 x 210 x 234	2	
	SEI MN 39000 AG	40.100	1185 x 210 x 234	2	
	SEI M 42000 AG	43.870	1340 x 210 x 234	2	
	SEI M 48000 AG	50.100	1520 x 210 x 234	2	

SEI MP...

	SEI MP 3700 AG	3.700	371 x 125 x 134	-	
	SEI MP 5000 AG	4.600	451 x 125 x 134	-	
	SEI MP 5500 AG	5.600	531 x 125 x 134	-	
	SEI MP 7000 AG	6.600	632 x 125 x 134	-	
	SEI MP 9000 AG	8.600	813 x 125 x 134	-	

REKUPERACIJA VODE / REZERVOARI

MODULARNI KONTINUELNI TANKOVI ZA PODZEMNU UGRADNJU SEI MC



FUNKCIJA I UPOTREBA

Tankovi za podzemnu ugradnju mogu da se koriste kao rezervoari za: kišnicu, protivpožarne hidro rezerve, otpadne vode iz domaćinstva, pitku vodu, procednu vodu sa deponija i sl. Postavljanje tankova se mora izvesti na ravnoj, uniformnoj površini, koja odgovara površini osnove tankova. Tankovi se mogu bušiti u skladu sa rasporedom ravnih površina zbog ubacivanja priključnih cevi.

NORME I SERTIFIKATI

U skladu sa odredbama
Uredba br. 1935/2004/CE
Uredba EU 2023/2006
Uredba EU 10/2011
Uredba EU 213/218

IIP izveštaj o ispitivanju br. 821LP/2021
od 20/10/2021.

KOMPONENTE



ZAVRŠNI MODUL SA
REVIZIONIM OTVOROM



CENTRALNI MODUL



CENTRALNI MODUL SA
REVIZIONIM OTVOROM



KRIVINA 45°



KRIVINA 45° SA
REVIZIONIM OTVOROM

PREDNOSTI

*velike zapremine
u redukovanom prostoru*

*unutrašnja površina
punog otvora*

*mogućnost za postavljanje
revizija na zahtev klijenta*

*mehanička zaptivenost
šrafljenjem modula*

*Struktura ojačana
horizontalnim i vertikalnim
nervaturama*



TEHNIČKI PODACI

SEI MCO (BR. 2 VARA*)

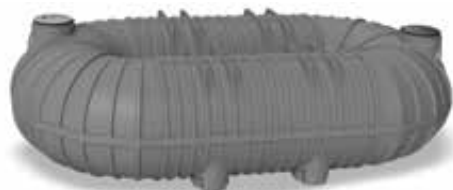

simbol	model	ukupna V lt	D x Š x h cm	poklopci Ø cm	
				60	br.
	SEI MCO 24000	24.000	462 x 462 x 232		2
	SEI MCO 36000	36.000	641 x 461 x 232		4
	SEI MCO 48000	48.000	821 x 461 x 232		4
	SEI MCO 60000	60.000	1001 x 461 x 232		4
	SEI MCO 72000	72.000	1181 x 461 x 232		6
	SEI MCO 84000	84.000	1361 x 461 x 232		7

SEI MCU (BR. 1 VAR*)



	SEI MCU 36000	36.000	630 x 462 x 232		4
	SEI MCU 48000	48.000	810 x 461 x 232		5
	SEI MCU 60000	60.000	990 x 461 x 232		5
	SEI MCU 72000	72.000	1.170 x 461 x 232		7
	SEI MCU 84000	84.000	1.350 x 461 x 232		8

SEI MCC (BR. 5 VAROVA*)



	SEI MCC 114000	114.000	1.000 x 1.001 x 232		5
	SEI MCC 126000	126.000	1.180 x 1.001 x 232		9
	SEI MCC 162000	162.000	1.360 x 1.001 x 232		9
	SEI MCC 186000	186.000	1.540 x 1.010 x 232		9

Za ovu vrstu uređaja, potrebno je predvideti sklapanje delova na gradilištu.
Pored konfiguracija koje su predložene u ovom katalogu, moguće je odrediti zapreminu i lay-out shodno zahtevima klijenta.

REKUPERACIJA VODE / BIOBLU

UREĐAJ ZA REKUPERACIJU KIŠNICE BIOBLU



LEGENDA

- A** Tank za akumulaciju kišnice
- B** Filter za lišće, sigurnosni preliv i cev za dekantaciju
- C** Servisni tank sa jednosmernim ventilom
- D** Pumpa za podizanje pritiska
- E** Kontrolna jedinica IRRI/IDRO
- F** Kutija za zaštitu kontrolnog ormara

PRIMENA



ŠEMA ZA INSTALACIJU



FUNKCIJA I UPOTREBA

Uređaj BIO BLU omogućava rekuperaciju kišnice za njeno ponovno korišćenje i primenljiv je bilo da se radi o jednom korisniku ili većoj društvenoj zajednici. Sastoji se od tanka za akumulaciju vode i upravljačke jedinice za radnu pumpu. Kišnica skladištena u uređaju se može koristiti za vodokotliče, zalivanje i pranje automobila. Obavezno je i dalje koristiti vodu iz vodovoda za piće, spremanje hrane i higijensku upotrebu.

NORME I PARAMETRI ZA KALKULACIJU

UNI EN 11445:2012

C.A.M. (Minimalni ambijentalni kriterijumi)

2.2.8.2 Sakupljanje, prečišćavanje i reutilizacija atmosferskih voda.

2.2.8.3 Mreža za navodnjavanje javnih zelenih površina















2.3.4 Štednja vodnih resursa



LEGENDA COMPONENTI

	BASE	IRRI	IDRO
Tank	x	x	x
Nastavak sa opremom	x	x	x
Revizioni otvor	x	x	x
Poklopac Ø 620 zatvaranje na žljeb	x	x	x
Poklopac Ø 750 zatvaranje na preklop	x	x	x
Zaključavanje poklopca na preklop	x	x	x
Odušak	x	x	x
Ulaz PE cevi Ø 125	x	x	x
Izlaz filtera za lišće i preliva PE cevi Ø 125	x	x	x
Samočisteći filter za lišće	x	x	x
Zaključavanje otvora za kontrolu filtera za lišće	x	x	x
Cev za dekantaciju	x	x	x
Potopna pumpa	-	x	x
Plovak za minimalni nivo vode	-	x	x
Isporuka pumpe PE cev Ø 32	-	x	x
Servisni rezervoar od 30 litara	-	x	x
Prekidači za minimalni/maksimalni nivo vode	-	-	x
Jednosmerni ventil	-	-	x
PE cev Ø 20 za dopunu vode iz mreže	-	-	x
IRRI eksterna kontrolna jedinica	-	x	-
IDRO eksterna kontrolna jedinica	-	-	x

TEHNIČKI PODACI

simbol	model	ukupna V lt	D x Š x h cm	sigurnosni preliv h IN / h OUT cm	Ø in/out mm	poklopci Ø cm		filter za lišće tip	potopna pumpa, Q 5÷90 lt/min - h 5,8÷0,8 m - pot. 1,2 kW			eksterna komandna jedinica		
						60 br.				BA	IR	ID	BA	IR*
	IAP N 2000 ..	2.020	210 x 125 x 133	113 / 111	125	1		unutrašnji	-	1	1	-	1	1
	IAP N 3000 ..	2.930	290 x 125 x 133	113 / 111	125	1		unutrašnji	-	1	1	-	1	1
	IAP N 5000 ..	5.000	245 x 175 x 199	166 / 164	125	1		unutrašnji	-	1	1	-	1	1
	IAP N 6000 ..	5.870	238 x 186 x 233	205 / 203	125	1		unutrašnji	-	1	1	-	1	1
	IAP N 9000 ..	8.650	285 x 210 x 266	238 / 236	125	1		unutrašnji	-	1	1	-	1	1
	IAP MP 5000 ..	4.600	451 x 125 x 133	113 / 111	125	2		unutrašnji	-	1	1	-	1	1
	IAP MP 7000 ..	6.600	632 x 125 x 133	113 / 111	125	2		unutrašnji	-	1	1	-	1	1
	IAP MP 9000 ..	8.600	813 x 125 x 133	113 / 111	125	2		unutrašnji	-	1	1	-	1	1
	IAP MM 7500 ..	7.200	355 x 176 x 221	192 / 190	125	2		unutrašnji	-	1	1	-	1	1
	IAP MM 8500 ..	8.500	415 x 176 x 221	192 / 190	125	2		unutrašnji	-	1	1	-	1	1
	IAP MM 10000 ..	10.000	445 x 176 x 221	192 / 190	125	2		unutrašnji	-	1	1	-	1	1
	IAP M 12000 ..	12.750	440 x 210 x 266	238 / 236	125	2		unutrašnji	-	1	1	-	1	1
	IAP MN 15000 ..	14.880	465 x 210 x 266	238 / 236	125	2		unutrašnji	-	1	1	-	1	1
	IAP M 18000 ..	18.980	620 x 210 x 266	238 / 236	125	2		unutrašnji	-	1	1	-	1	1
	IAP MN 21000 ..	21.100	645 x 210 x 266	238 / 236	125	2		unutrašnji	-	1	1	-	1	1

OPREMA UPRAVLJAČKIH JEDINICA

Eksterna upravljačka jedinica IR:

- Presostat 1,4-4,6 bar
- Ekspanzioni sud 8 litara
- Elektro ormar 230 Volt
- Priključci 1"

Eksterna upravljačka jedinica ID:

- Presostat 1,4-4,6 bar
- Ekspanzioni sud 8 litara
- Elektro ormar 230 Volt
- Ulaz za pumpu 1"
- Ulaz za vodu sa vodovodne mreže 3/4"
- Filter patrona 120 mikrona
- Dozator hlora 0,10 litara

REKUPERACIJA VODE / BIOGRIGIO

UREĐAJ ZA REKUPERACIJU SIVIH VODA BIOGRIGIO



PRIMENA



ŠEMA ZA INSTALACIJU

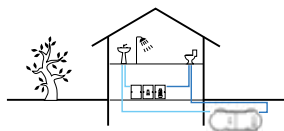

LEGENDA

- A** Primarna sedimentacija
- B** Komora za biološku obradu vode
- C** Pumpa za egalizaciju
- D** Ultrafiltracija
- E** Izlaz prečišćene vode

FUNKCIJA I UPOTREBA

Uređaj BIOGRIGIO omogućava rekuperaciju i ponovno korišćenje sivih voda za upotrebu u domaćinstvu i za navodnjavanje. Sivim vodama se smatraju one koje dolaze iz lavaboja, tuševa, kada (bez sudopera).

Ove vode se skupljaju i prečišćavaju da bi se ponovo koristile u domaćinstvu, za namene gde nije potrebna pitka voda.

Obično se primenjuju za veliki broj korisnika kao što su hoteli, škole, domaćinstva, stambene zgrade i sl.

Posle uređaja potrebno je instalirati odgovarajući tank za čuvanje prečišćene vode za dalje korišćenje (napajanje vodokotlića, za zalivanje zelenih površina, tehnička voda za pranje automobila i sl).

Svakako je neophodno održavati napajanje sa vodovodne mreže za upotrebu pitke vode, za održavanje higijene ljudi i prostora i za kuhinju).

NORME I PARAMETRI KALKULACIJE

DM 185/2003



Art. 98 152/2006

C.A.M. (Minimalni ambijentalni kriterijumi)





TEHNIČKI PODACI

BGR I PODZEMNI

simbol	model	potencijal br. E.S.	D x Š x h cm	sigurnosni preliv		Ø in/out mm	poklopci Ø cm	
				h IN / h OUT cm			40	60
							br.	
	BGR 10÷30 I 1000	10÷30	371 x 125 x 134	118 / 115		80	-	2
	BGR 30÷50 I 2000	30÷50	371 x 125 x 134	118 / 115		80	-	2
	BGR 50÷70 I 3000	50÷70	490 x 130 x 178	108 / 151		80	2	1

BGR E NADZEMNI

simbol	model	potencijal br. E.S.	D x Š x h cm	sigurnosni preliv		Ø in/out mm	poklopci Ø cm	
				h IN / h OUT cm			40	60
							br.	
	BGR 10÷30 E 1000	10÷30	219 x 81 x 128	128 / 128		80	2	1
	BGR 30÷50 E 2000	30÷50	290 x 81 x 128	128 / 128		80	3	1
	BGR 50÷70 E 3000	50÷70	490 x 130 x 151	108 / 151		80	2	1

REKUPERACIJA VODE
STANICA ZA PODPRITISAK

AUT STANICE ZA PODPRITISAK

AUT Q EST
SA EKSTERNOM
PUMPOM



AUT Q IN
SA POTOPNOM
PUMPOM



AUT VA
VALIGIA



AUT J
JOLLY



PRIMENA



ŠEMA ZA INSTALACIJU

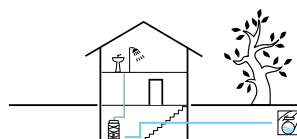

FUNKCIJA I UPOTREBA

Stanice za podpritisak Starplast su namenjene za povišenje pritiska u malim mrežama domaćinstava i slično. Služe za održavanje konstantnog pritiska u mreži, kao i rezerva vode u slučaju kratkotrajnog prekida u snabdevanju vodom.

Stanice za podpritisak su automatizovane i sastoje se od polietilenskog tanka sa odeljkom za smeštaj eksterne pumpe ili presostata u slučaju gde se koristi potopna pumpa, sa zaštitnim poklopcem.

Stanice su opremljene sa ulaznim ventilom sa plovkom za povezivanje na vodovodnu mrežu.

NORME I SERTIFIKATI

U skladu sa normama i uredbama:

Uredba br. 1935/2004/CE

Uredba EU 2023/2006

Uredba EU 10/2011

Uredba EU 213/218

UNI EN 1717

IIP izveštaj o ispitivanju br. 821LP/2021 od 20/10/2021.



LEGENDA KOMPONENTE

	Q EST	Q IN	VA	J
Tank	X	X	X	X
Poklopac sa ventilom	X	X	X	X
Sigurnosni ventil	X	X	X	X
Sigurnosni preliv	X	X	X	X
Pumpa za povišenje pritiska	X	X	X	X
Lanac za podizanje pumpe	-	X	X	X
Usisna cev	X	X	X	X
Potisne cevi	X	X	X	X
Uisni spojevi	X	-	-	-
Donji ventil	X	-	-	-
Oprema za potis	X	X	X	X
Prekidač protoka pod pritiskom	-	X	-	-
Ploča za ankerisanje	X	-	-	-
Zaštitni poklopac	X	X	-	-

TEHNIČKI PODACI

EKSTERNA PUMPA



model	dimenzije								
	Vol. lt	D	x	Š	x	h	pumpe mod.	kW	Ø
AUT Q 500 EST 055 CM	500	67	x	67	x	149	POM Z P 055 CME	0,55	1"
AUT Q 500 EST 075 CM	500	67	x	67	x	149	POM Z P 075 CME	0,75	1"

POTOPNA PUMPA



model	dimenzije								
	Vol. lt	D	x	Š	x	h	pumpe mod.	kW	Ø
AUT Q 500 IN 055 CM	500	67	x	67	x	149	POM Z P 055 CMI	0,55	1"
AUT Q 500 IN 080 CM	500	67	x	67	x	149	POM Z P 075 CMI	0,75	1"

VALIGIA



model	dimenzije								
	Vol. lt	D	x	Š	x	h	pumpe mod.	kW	Ø
AUT VA 500 IN 255 PM	500	99	x	65	x	105	POM Z P 255 PMI	0,55	1"
AUT VA 500 IN 355 PM	500	99	x	65	x	105	POM Z P 355 PMI	0,75	1"

JOLLY



model	dimenzije								
	Vol. lt	D	x	Š	x	h	pumpe mod.	kW	Ø
AUT J 1000 IN 255 PM	1.000	145	x	60	x	150	POM Z P 255 PMI	0,55	1"
AUT J 1000 IN 355 PM	1.000	145	x	60	x	150	POM Z P 355 PMI	0,75	1"



HIDRAULIKA

U svetlu traženja novih rešenja sa povećanom učinkovitošću i sve jednostavnijim načinom upotrebe, a uz to da odgovaraju svim zahtevima nacionalnih i EU zakonskih normi, STARPLAST je došao do realizacije specifičnih hidrauličkih uređaja koji se primenjuju u određenim sektorima. Među njima su posebno efikasni i ekonomični uređaji crpnih stanica i protivpožarni uređaji.

CRPNE STANICE

Rastuća potreba za podzemnim građevinskim radovima dovodi do nužnosti upotrebe crpnih stanica, koje imaju funkciju da podignu vodu sa niže na višu kotu uz pomoć pumpi.

PROTIVPOŽARNI SISTEMI

Offire

Sistem koji je u potpunosti u skladu sa zakonskim normama, sastoji se od protivpožarnog rezervoara, stanice za povišenje pritiska za podzemnu ugradnju i nadzemnog kontrolnog ormara sa jednostavnim upravljanjem.

Protivpožarni rezervoari

Protivpožarni rezervoari su tankovi koji služe za čuvanje vodne rezerve za crpljenje lift pumpama, dolaze u kompletu sa svom opremom potrebnom za hidrauličko povezivanje.



CRPNE STANICE



- babysol mini
- babysol
- minisol
- minisol XL
- maxisol
- maxisol XL
- korugovane

PROTIVPOŽARNI SISTEMI



- offire

PROTIVPOŽARNI REZERVOARI



- Rezervoari opremljeni za nadzemno crpljenje

BABYSOL MINI BSS



PRIMENA



ŠEMA ZA INSTALACIJU

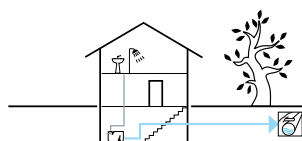

FUNKCIJA I UPOTREBA

Crpna stanica BABYSOL MINI se sastoji od polietilenskog tanka, sa funkcijom sakupljanja i prebacivanja otpadnih ili atmosferskih voda na višu kotu. Unutar tanka se nalazi sistem za prepumpavanje, čijim radom upravljaju plovak prekidači i elektro komandni ormar.

Uređaj je namenjen za crpljenje manjih količina tečnosti, namenjen za instalaciju u podrumima i sl.

Korpa sa rešetkom se nalazi na ulazu u uređaj i služi za krupni otpad koji bi mogao da smeta radu pumpi (papir, plastični elementi i sl....). Ukoliko je stalno prisustvo krupnog otpadnog materijala, savetuje se uvođenje predtretmana za njegovo uklanjanje pre same crpne stanice.

LEGENDA

- ① Tank
- ② Revizioni otvor tanka / pumpe: poklopac Ø 400
Zatvaranje na žljeb
- ③ Inspekcija ulazne cevi/korpa:
poklopac Ø 113 sa navojima
- ④ Cev za ulaz vode
- ⑤ Korpa od PE sa krupnom mrežom
- ⑥ Potisne cevi pumpe
- ⑦ Potopna pumpa
- ⑧ Nepovratni kuglasti ventil od livenog gvožđa
- ⑨ Prekidači s plovkom na pumpi

TEHNIČKI PODACI

simbol	model	vol. total lt	vol. korisna lt	D x Š x h cm	revizije		ulazna cev			povezivanje pumpi		
					tank	korpa	cev PVC sa zaptivkom	h centra cevi do kote terena (1)	h centra cevi do dna tanka (2)	koli ina br.	potis DN	tip povezi- vanja PA/PL
	BSS 100	100	75	76 x 50 x 59	Ø 400	Ø 110	Ø 80	190	400	1	1" 1/2	PL
	BSS 200	200	175	76 x 50 x 85			Ø 125		680			

BABYSOL BBS



PRIMENA



Crpna stanica BABYSOL je namenjena za crpljenje manjih količina tečnosti, u uslovima domaćinstva i sl.

FUNKCIJA I UPOTREBA

Crpna stanica BABYSOL se sastoji od polietilenskog tanka, sa funkcijom sakupljanja i prebacivanja otpadnih ili atmosferskih voda na višu kotu. Unutar tanka se nalazi sistem za prepumpavanje, čijim radom upravljaju plovak prekidači i elektro komandni ormar. Uređaj je namenjen za crpljenje manjih količina tečnosti, namenjen za instalaciju u podrumima i sl. Korpa sa rešetkom se nalazi na ulazu u uređaj i služi za krupni otpad koji bi mogao da smeta radu pumpi (papir, plastični elementi i sl...). Ukoliko je stalno prisustvo krupnog otpadnog materijala, savetuje se uvođenje predtretmana za njegovo uklanjanje pre same crpne stanice.

TEHNIČKI PODACI

simbol	model	vol. total lt	vol. korisna lt	D x Š x h cm	revizije		ulazna cev			povezivanje pumpi		
					tank	korpa	cev PVC sa zaptivkom	h centra cevi do kote terena (1)	h centra cevi do dna tanka (2)	količina br.	potis DN	tip povezivanja PA/PL
	BBS 101	100	75	80 x 50 x 56	Ø 350	Ø 140	Ø 80 Ø 125	120	440	1	1" 1/2	PL
	BBS 102	200	150	80 x 100 x 56					440	2	1"1/2	
	BBS 201	200	175	80 x 50 x 84					720	1	2"	
	BBS 202	400	350	80 x 100 x 84					720	2	2"	

ŠEMA ZA INSTALACIJU

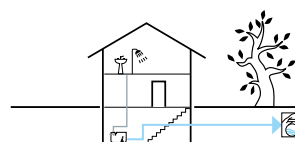

LEGENDA

- 1 Inspekcijski otvor tanka /pumpa: poklopac Ø 350 sa zatvaranjem na navoj
- 2 Inspekcija ulazne cevi/korpa: poklopac Ø 140 sa žljebom
- 3 Cev za ulaz vode
- 4 Korpa od PE sa krupnom mrežom za otpad
- 5 Potisne cevi pumpe
- 6 Potopna pumpa
- 7 Plovak prekidači
 - verzija *singl* pumpa Plovak prekidači na pumpi
 - verzija *dupla* pumpa br. 3 plovka (blokirani oni na pumpi)
- 8 Potopna pumpa
- 9 Nepovratni kuglasti ventil od livenog gvožđa

MINISOL MNS



PRIMENA



Crpna stanica Minisol se generalno koristi za manje korisnike u domaćinstvima i sl.

ŠEMA ZA INSTALACIJU



LEGENDA

- ① Tank
- ② Inspeksijski otvor tanka /pumpa: poklopac Ø 600 sa zatvaranjem na žljeb
- ③ Ulazna cev
- ④ Potisne cevi pumpi
- ⑤ Plovak prekidači
 - verzija *singl pumpa* Plovak prekidači na pumpi
 - verzija *dupla pumpa* br. 3 plovka (blokirani oni na pumpi)
- ⑥ Potopna pumpa
- ⑦ Nepovratni kuglasti ventil od livenog gvožđa

FUNKCIJA I UPOTREBA

Crpna stanica MINISOL se sastoji od cilindričnog vertikalnog polietilenskog tanka, sa funkcijom sakupljanja i prebacivanja otpadnih ili atmosferskih voda na višu kotu. Unutar tanka se nalazi sistem za prepumpavanje, čijim radom upravljaju plovak prekidači i elektro komandni ormar. Uređaj je namenjen za crpljenje manjih količina tečnosti, sa prečnikom potisa max DN 50.

Preporučeno je korišćenje predtretmana za krupni otpad pre crpne stanice.

TEHNIČKI PODACI

simbol	model	vol. total lt	vol. korisna lt	D x Š x h cm	poklopac mm	ulazna cev			povezivanje pumpi		
						cev PVC zaptivka	h centra cevi do vrha (1) mm	h centra cevi od dna tanka (2) mm	količina br.	potis DN	slobodna PL spojnica PA PA/PL
	MNS 250	250	170	78 x 78 x 65	Ø 600	Ø 80	260	390	1/2	1" 1/2	PL
	MNS 400	400	310	78 x 78 x 95		Ø 125		690	1/2	2"	

MINISOL XL MNX

SLOBODNOSTOJEĆA PUMPA



LEGENDA

- 1 Tank
- 2 Preklopni poklopac
- 3 Ulazna cev
- 4 Potisne cevi
- 5 Cevi za izlaz pumpane tečnosti
- 6 Plovak prekidači
- 7 Potopna pumpa
- 8 Nepovratni kuglasti ventil od livenog gvožđa

PUMPA SA BRZOM SPOJNICOM



LEGENDA

- 1 Tank
- 2 Preklopni poklopac
- 3 Ulazna cev
- 4 Baza od PE za fiksiranje brzih spojnica
- 5 Brze spojnice
- 6 Cevi za vođenje pumpi
- 7 Potisne cevi
- 8 Cevi za izlaz pumpane tečnosti
- 9 Plovak prekidači
- 10 Potopna pumpa
- 11 Nepovratni kuglasti ventil od livenog gvožđa

PRIMENA



Crpna stanica Minisol XL se uglavnom instalira za potrebe podizanja manjeg protoka, obično iz domaćinstava ili sličnih.

ŠEMA ZA INSTALACIJU

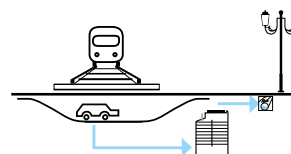

FUNKCIJA I UPOTREBA

Crpna stanica MINISOL XL se sastoji od cilindričnog vertikalnog polietilenskog tanka, sa funkcijom sakupljanja i prebacivanja otpadnih ili atmosferskih voda na višu kotu. Unutar tanka se nalazi sistem za prepumpavanje, čijim radom upravljaju plovak prekidači i elektro komandni ormar. Ove crpne stanice mogu biti opremljene sa brzom spojnicom za povezivanje pumpi u sistem ili sa slobodnostojećim pumpama. Uređaj je namenjen za crpljenje malih do srednjih količina vode, sa prečnikom potisa max DN 50. Preporučeno je korišćenje predtretmana za krupni otpad pre crpne stanice.

TEHNIČKI PODACI

simbol	model	vol. total lt	vol. korisna lt	D x Š x h cm	revizije		ulazna cev			povezivanje pumpi		
					tanka mm	mm	otvor sa zaptivkom mm	h min centra cevi do vrha mm	h centra cevi od dna tanka mm	količina br.	potis DN / "	slobodna PL spojnica PA PA/PL
	MNX 650	650	500	100 x 100 x 120	Ø 600	Ø 125	450	750	1 ÷ 2	1"1/4	PA / PL	
	MNX 800	800	650	100 x 100 x 140				950	1 ÷ 2	1"1/2		
	MNX 1000	1.000	890	100 x 100 x 170				1.250	1 ÷ 2	2"		
	MNX 1200	1.200	1.080	100 x 100 x 200				1.550	1 ÷ 2	DN 50		
	MNX 1450	1.450	1.300	100 x 100 x 230				1.850	1 ÷ 2			

MAXISOL MXS



LEGENDA

- | | |
|--|--|
| ① Tank | ⑧ Potisne cevi od polietilena |
| ② Poklopci za inspekciju tanka i komore sa ventilima | ⑨ Izlazne cevi iz crpne stanice |
| ③ Zaštitna rešetka od inoksa (opciono) | ⑩ Plovak prekidači |
| ④ Ulazna cev u stanicu | ⑪ Potopna pumpa |
| ⑤ Brze spojnice | ⑫ Komora za ventile |
| ⑥ Cevi za vođenje pumpi od inoksa | ⑬ Nepovratni kuglasti ventil od livenog gvožđa |
| ⑦ Lanac i karabineri za podizanje pumpi | ⑭ Pljosnati zasun |
| | ⑮ Korpa za krupni otpad od inoksa (opciono) |

PRIMENA



Crpna stanica Maxisol ima funkciju sakupljanja i prebacivanja na višu kotu otpadnih ili atmosferskih voda uz moguće prisustvo otpadnih materija manjih dimenzija.

ŠEMA ZA INSTALACIJU

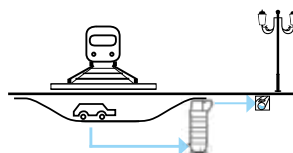

FUNKCIJA I UPOTREBA

Crpna stanica MAXISOL se sastoji od polietilenskog tanka, zakrivljenog dna, sa funkcijom sakupljanja i prebacivanja otpadnih ili atmosferskih voda na višu tačku. Unutar tanka se nalazi sistem sa pumpama koji je upravljani putem plovak prekidača i kontrolnog ormara. Može biti dodatno opremljena sa prefabrikovanom komorom sa ventilima. Uređaj je namenjen crpljenju i podizanju vode kod srednjih korisnika sa maksimalnim prečnikom potisne cevi DN 80.

TEHNIČKI PODACI

simbol	model	vol. total lt	vol. korisna lt	D1 x Š x D2 x h cm	revizije		ulazna cev			povezivanje pumpi		
					tank	komora ventili	otvor sa zaptivkom mm	h centra cevi do vrha		količina br.	potis DN	slobodna PL spojnica PA PA/PL
								mm	br.			
	MXS 1200	1.200	800	125 x 125 x 150 x 140	920 x 770	920 x 450	125	1.030	1	1/2	50 65 80	PA
	MXS 1700	1.700	1.400	125 x 125 x 150 x 185				1.500	1-2	1/2		
	MXS 2200	2.200	1.900	125 x 125 x 150 x 230				1.950	1...3	1/2		
	MXS 2700	2.700	2.400	125 x 125 x 150 x 275				2.400	1...4	1/2		
	MXS 3150	3.150	2.900	125 x 125 x 150 x 320				2.850	1...5	1/2		
	MXS 3600	3.600	3.100	125 x 125 x 150 x 365				3.300	1...6	1/2		
	MXS 4050	4.050	3.600	125 x 125 x 150 x 410				3.750	1...7	1/2		
	MXS 4500	4.500	4.100	125 x 125 x 150 x 455				4.200	1...8	1/2		
	MXS 4950	4.950	4.600	125 x 125 x 150 x 500				4.650	1...9	1/2		
	MXS 5400	5.400	5.000	125 x 125 x 150 x 545				5.100	1...10	1/2		

MAXISOL XL MXL

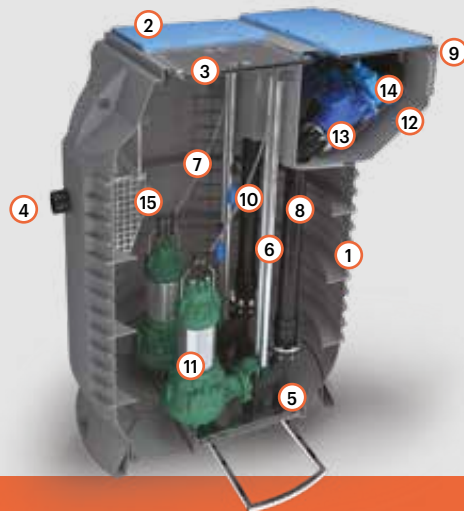

LEGENDA

- | | |
|--|--|
| ① Tank | ⑧ Potisne cevi od polietilena |
| ② Poklopci za inspekciju tanka i komore sa ventilima | ⑨ Izlazne cevi iz crpne stanice |
| ③ Zaštitna rešetka od inoksa (opciono) | ⑩ Plovak prekidači |
| ④ Ulazna cev u stanicu | ⑪ Potopna pumpa |
| ⑤ Brze spojnice | ⑫ Komora za ventile |
| ⑥ Cevi za vođenje pumpi od inoksa | ⑬ Nepovratni kuglasti ventil od livenog gvožđa |
| ⑦ Lanac i karabineri za podizanje pumpi | ⑭ Pljosnati zasun |
| | ⑮ Korpa za krupni otpad od inoksa (opciono) |

PRIMENA



Crpna stanica Maxisol XL ima funkciju sakupljanja i prebacivanja na višu kotu otpadnih ili atmosferskih voda uz prisustvo otpadnih materija.

ŠEMA ZA INSTALACIJU

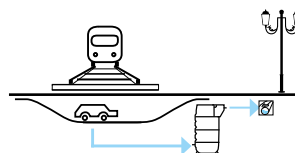

FUNKCIJA I UPOTREBA

Crpna stanica MAXISOL XL se sastoji od polietilenskog tanka, zakrivljenog dna, sa funkcijom sakupljanja i prebacivanja otpadnih ili atmosferskih voda na višu kotu. Unutar tanka se nalazi crpni sistem, sa pumpama koje su postavljene na brze spojnice, upravljane putem plovak prekidača i kontrolnog ormara. Može biti dodatno opremljena sa prefabrikovanom komorom sa ventilima, kao i sa kolektorom protoka dve pumpe u jednu izlaznu cev, te cevima sa ventilima za pražnjenje potisnog cevovoda. Uređaj je namenjen crpljenju i prenosu tečnosti kod srednjih i velikih korisnika sa maksimalnim prečnikom potisne cevi DN 150.

TEHNIČKI PODACI

simbol	model	vol. total lt	vol. korisna lt	D1 x Š x D2 x h cm	revizije		ulazna cev			povezivanje pumpi		
					tank	komora ventili	otvor sa zaptivkom mm	h centra cevi do vrha		količina br.	potis DN	slobodna PL spojnica PA PA/PL
								mm	br.			
	MXL 5800	5.750	3.800	228 x 228 x 278 x 207	940 x 1.440	700 x 1.440	160-200 250-315-400	1.030	1	1/2/3	65 80 100 150	PA
	MXL 8000	8.000	6.500	228 x 228 x 278 x 267				1.500	1-2	1/2/3		
	MXL 10200	10.500	9.500	228 x 228 x 278 x 327				1.950	1...3	1/2/3		
	MXL 12400	12.500	10.800	228 x 228 x 278 x 387				2.400	1...4	1/2/3		
	MXL 14600	14.800	13.500	228 x 228 x 278 x 447				2.850	1...5	1/2/3		
	MXL 16800	17.000	15.500	228 x 228 x 278 x 507				3.300	1...6	1/2/3		
MXL 19000	19.100	17.800	228 x 228 x 278 x 567	3.750	1...7	1/2/3						

HIDRAULIKA / CRPNE STANICE

KORUGOVANE SOL CC

SLOBODNOSTOJEĆA PUMPA

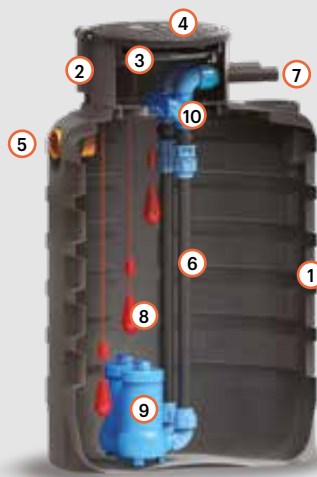

LEGENDA

- ① Tank
- ② Inspekcijski nastavak Ø 600
- ③ Poklopac Ø 600 na žljeb
- ④ Zatvarač na preklop
- ⑤ Ulazna cev u CS
- ⑥ Potisne cevi pumpi
- ⑦ Cevi za izlaz tečnosti koja se prepumpava
- ⑧ Plovak prekidači
- ⑨ Potopna pumpa
- ⑩ Nepovratni kuglasti ventil od livenog gvožđa

PRIMENA



Crpna stanica se koristi nizvodno od ispusta sa ciljem da na višu kotu i određenu udaljenost odvedue atmosfenske, otpadne ili slične vode sa mogućim prisustvom otpadnog materijala malih dimenzija.

ŠEMA ZA INSTALACIJU

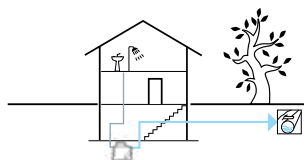

FUNKCIJA I UPOTREBA

Crpna stanica KORUGOVANA je monoblok tank od polietilena, sa funkcijom sakupljanja i prebacivanja otpadnih, atmosferskih ili sličnih voda na višu kotu. Unutar tanka se nalazi sistem sa pumpama, kojima se upravlja putem plovak prekidača i elektro komandnog ormara. Može biti dodatno opremljena sa brzim spojnicama za povezivanje pumpi u sistem ili slobodnostojećim pumpama. Uređaj je namenjen crpljenju i prenosu tečnosti kod malih i srednjih korisnika sa maksimalnim prečnikom potisne cevi 2" ili DN 50.

TEHNIČKI PODACI

simbol	model	vol. total lt	vol. korisna lt	D x Š x h cm	revizije		ulazna cev			povezivanje pumpi		
					tank mm	otvor sa zaptivkom mm	h centra cevi do vrha (1) mm	h centra cevi do dna tanka (2) mm	količina br.	potis DN / "	slobodna PL spojnica PA PA/PL	
	SOL CC 1000	1.050	840	130 x 130 x 136	Ø 600	Ø 125	580	780	1 ÷ 2	DN 50	PA/PL	
	SOL CC 1600	1.900	1.680	130 x 130 x 211			580	1530	1 ÷ 2			
	SOL CC 2000	2.150	1.920	130 x 130 x 233			580	1750	1 ÷ 2			
	SOL CC 3000	3.300	3.020	165 x 165 x 210			580	1580	1 ÷ 2			
	SOL CC 3500	3.700	3.500	165 x 165 x 232			580	1800	1 ÷ 2			

KORUGOVANE SOL CC

PUMPA SA BRZOM
SPOJNICOM

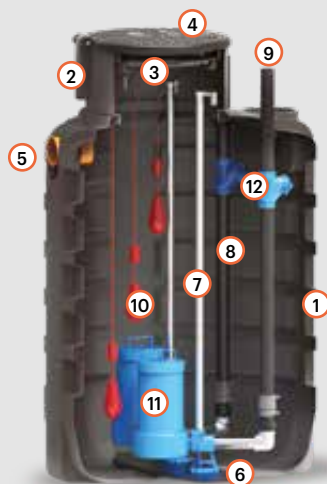

LEGENDA

- 1 Tank
- 2 Inspekcijski nastavak Ø 600
- 3 Poklopac Ø 600 na žljeb
- 4 Zatvarač na preklop
- 5 Ulazna cev u CS
- 6 Brze spojnice
- 7 Cevi za vođenje pumpi
- 8 Potisne cevi pumpi
- 9 Cevi za izlaz tečnosti koja se prepumpava
- 10 Plovak prekidači
- 11 Potopne pumpe
- 12 Nepovratni kuglasti ventil od livenog gvožđa

PRIMENA



Crpna stanica se koristi nizvodno od ispusta sa ciljem da na višu kotu i određenu udaljenost odvedue atmosfenske, otpadne ili slične vode sa mogućim prisustvom otpadnog materijala malih dimenzija.

ŠEMA ZA INSTALACIJU

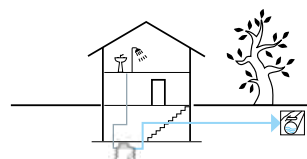

FUNKCIJA I UPOTREBA

Crpna stanica KORUGOVANA je monoblok tank od polietilena, sa funkcijom sakupljanja i prebacivanja otpadnih, atmosfernih ili sličnih voda na višu kotu. Unutar tanka se nalazi sistem sa pumpama, kojima se upravlja putem plovak prekidača i elektro komandnog ormara. Može biti dodatno opremljena sa brzim spojnica za povezivanje pumpi u sistem ili slobodnostojećim pumpama. Uređaj je namenjen crpljenju i prenosu tečnosti kod malih i srednjih korisnika sa maksimalnim prečnikom potisne cevi 2" ili DN 50.

TEHNIČKI PODACI

simbol	model	vol. total lt	vol. korisna lt	D x Š x h cm	revizije		ulazna cev			povezivanje pumpi		
					tank mm	otvor sa zaptivkom mm	h centra cevi do vrha (1) mm	h centra cevi do dna tanka (2) mm	količina br.	potis DN / "	slobodna PL spojnica PA PA/PL	
	SOL CC 1000	1.050	840	130 x 130 x 136	Ø 600	Ø 125	580	780	1 ÷ 2	1"1/4 1"1/2 2" DN 50	PA/PL	
	SOL CC 1600	1.900	1.680	130 x 130 x 211			580	1530	1 ÷ 2			
	SOL CC 2000	2.150	1.920	130 x 130 x 233			580	1750	1 ÷ 2			
	SOL CC 3000	3.300	3.020	165 x 165 x 210			580	1580	1 ÷ 2			
	SOL CC 3500	3.700	3.500	165 x 165 x 232			580	1800	1 ÷ 2			

HIDRAULIKA / PROTIVPOŽARNI UREĐAJI

PROZIVPOŽARNI SISTEM OFFIRE



PRIMENA



Za sve objekte koje se koriste za proizvodne ili komercijalne delatnosti, koji prema zakonskoj klasifikaciji imaju rizik od požara.

ŠEMA ZA INSTALACIJU

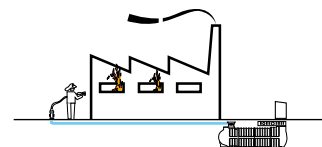

FUNKCIJA I UPOTREBA

Protivpožarni sistem OFFIRE se sastoji od PE tanka za vodnu rezervu za podzemnu ugradnju i stanicom za podpritisk, sa nadzemnim kontrolno - komandnim ormarom. Koristi se za aktivnu zaštitu od požara (kontrola i gašenje) u svim privrednim objektima sa ciljem da:

- garantuju protivpožarnu sigurnost objektima
- ograničavaju stvaranje i promociju dima i pušenja unutar objekata i u okolnim objektima.

NORME I SERTIFIKATI

U skladu sa normama:

UNI EN 12845 E UNI 11292

UNI/TR 11438 (dopunske instrukcije norme UNI EN 12845), u kojima se navodi sledeće:

- **Moraju se koristiti centrifugalne pumpe sa horizontalnim osama, instalirane unutar vodne rezerve.**
- **Jedine dozvoljene pumpe sa vertikalnim osama su "vertikalne turbinske pumpe".**
- **Instalacije sa potopnim pumpama i centrifugalnim horizontalnim nadzemnim pumpama, treba izbegavati i koristiti samo gde tehnički nije moguća podvodna instalacija.**

OFF..EP

model	vol. tanka lt	tankovi br.	rezervoar			kontrolni ormar			protok m ³ /h	potis DN				
			D	x	Š	x	h	D1			x	Š1	x	h1
			cm			cm								
OFF 18000 EP ..	18.980	1 x 18.000	620	x	210	x	275	245 x 100 x 145	18	80				
OFF 24000 EP ..	25.200	1 x 24.000	800	x	210	x	275		24	80				
OFF 36000 EP ..	37.650	1 x 36.000	1.160	x	210	x	275		36	80				
OFF 48000 EP ..	50.100	2 x 24.000	800	x	470	x	275		48	80				
OFF 60000 EP ..	62.840	2 x 30.000	980	x	470	x	275		60	80				
OFF 72000 EP ..	75.300	2 x 36.000	1.160	x	470	x	275		72	100				
OFF 90000 EP ..	94.260	3 x 30.000	980	x	730	x	275		90	100				
OFF 108000 EP ..	112.950	3 x 36.000	1.160	x	730	x	275		108	125				
OFF 120000 EP ..	131.610	3 x 42.000	1.340	x	730	x	275		120	125				

OFF..EEP

OFF 18000 EEP ..	18.980	1 x 18.000	620	x	210	x	275	245 x 100 x 145	18	80
OFF 24000 EEP ..	25.200	1 x 24.000	800	x	210	x	275		24	80
OFF 36000 EEP ..	37.650	1 x 36.000	1.160	x	210	x	275		36	80
OFF 48000 EEP ..	50.100	2 x 24.000	800	x	470	x	275		48	80
OFF 60000 EEP ..	62.840	2 x 30.000	980	x	470	x	275		60	80
OFF 72000 EEP ..	75.300	2 x 36.000	1.160	x	470	x	275		72	100
OFF 90000 EEP ..	94.260	3 x 30.000	980	x	730	x	275		90	100
OFF 108000 EEP ..	112.950	3 x 36.000	1.160	x	730	x	275		108	125
OFF 120000 EEP ..	131.610	3 x 42.000	1.340	x	730	x	275		120	125

OFF..EMP

OFF 18000 EMP ..	18.980	1 x 18.000	620	x	210	x	275	378 x 100 x 145	18	80
OFF 24000 EMP ..	25.200	1 x 24.000	800	x	210	x	275		24	80
OFF 36000 EMP ..	37.650	1 x 36.000	1.160	x	210	x	275		36	80
OFF 48000 EMP ..	50.100	2 x 24.000	800	x	470	x	275		48	80
OFF 60000 EMP ..	62.840	2 x 30.000	980	x	470	x	275		60	80
OFF 72000 EMP ..	75.300	2 x 36.000	1.160	x	470	x	275		72	100
OFF 90000 EMP ..	94.260	3 x 30.000	980	x	730	x	275		90	100
OFF 108000 EMP ..	112.950	3 x 36.000	1.160	x	730	x	275		108	125
OFF 120000 EMP ..	131.610	3 x 42.000	1.340	x	730	x	275		120	125

HIDRAULIKA / PROTIVPOŽARNI UREĐAJI

PROTIVPOŽARNI REZERVOAR SA NADZEMNOM SUKCIJOM



PRIMENA



Protivpožarni rezervoari opremljeni za nadzemnu sukciju se koriste u svim privrednim objektima proizvodne i komercijalne namene koji prema zakonskoj klasifikaciji nose određeni rizik od požara.

ŠEMA ZA INSTALACIJU

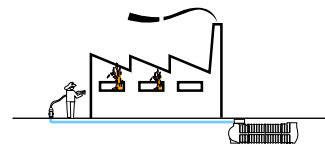













FUNKCIJA I UPOTREBA

Podzemni tankovi se koriste za akumulaciju dovoljne količine vode koja treba da zadovolji potrebe protivpožarnog sistema, u slučaju kad se koriste nadzemne stanice za podpritisak. Mogu biti opremljeni sa svim cevima i dodatnom opremom koja se zahteva zdatom konfiguracijom ili projektom.

NORME I SERTIFIKATI

Sva oprema koja se koristi u ovim sistemima je u skladu sa normama:
UNI EN 12845

TEHNIČKI PODACI

simbol	model	vol.	rezervoar		D x Š x h			poklopci Ø cm	h max (sa nastavcima)
		lt	br.	kod	cm	cm	cm	br.	cm
	SEI M 12000 AGA	12.750	1	SEI M 12000 AG	440 x 210 x 234	1	285		
	SEI M 18000 AGA	18.980	1	SEI M 18000 AG	620 x 210 x 234	1	285		
	SEI M 24000 AGA	25.200	1	SEI M 24000 AG	800 x 210 x 234	1	285		
	SEI M 30000 AGA	31.420	1	SEI M 30000 AG	980 x 210 x 234	1	285		
	SEI M 36000 AGA	37.650	1	SEI M 36000 AG	1.160 x 210 x 234	1	285		
	SEI M 42000 AGA	43.870	1	SEI M 42000 AG	1.340 x 210 x 234	1	285		
	SEI M 48000 AGA*	50.400	1	SEI M 48000 AG	1.520 x 210 x 234	1	285		
 (x2)	SEI M 60000 AGA	62.840	2	SEI M 30000 AG	980 x 210 x 234	3	285		
 (x2)	SEI M 72000 AGA	75.300	2	SEI M 36000 AG	1.160 x 210 x 234	3	285		
 (x2)	SEI M 84000 AGA	87.740	2	SEI M 42000 AG	1.340 x 210 x 234	3	285		
 (x3)	SEI M 90000 AGA	94.260	3	SEI M 30000 AG	980 x 210 x 234	5	285		
 (x2)	SEI M 96000 AGA*	100.200	2	SEI M 48000 AG	1.520 x 210 x 234	3	285		
 (x3)	SEI M 108000 AGA	112.950	3	SEI M 36000 AG	1.160 x 210 x 234	5	285		
 (x3)	SEI M 120000 AGA	131.610	3	SEI M 42000 AG	1.340 x 210 x 234	5	285		

*Montaža na gradilištu nije uključena u cenu.



SPECIFIČNI PROIZVODI

Proizvodi od polietilena, dobijeni tehnologijom roto štampe, pored sektora obrade otpadnih voda, imaju primenu i u drugim sektorima tržišta. Ta tehnika dozvoljava izradu proizvoda velikih dimenzija, sa relativno niskim troškovima.

STARPLAST stoga uključuje i druge proizvode u svoju proizvodnu paletu sa nazivom "Specifični proizvodi", koji se odnose na sledeće oblasti:

Građevinarstvo / Niskogradnja

Prenosivi rezervoari za gorivo / Plovcima za vođenje cevodva na vodi

Specifični proizvodi su navedeni ispod:



GRAĐEVINARSTVO



- Levak za otpad
- Vodovi za građevinski otpad / šut

- Kutija za alat

NISKOGRADNJA



- putne barijere

- pregrade

- stubovi za parking

REZERVOARI ZA GORIVO



- prenosivi rezervoar za gorivo STARTANK

- industrijski rezervoari za gorivo

- AdBlue

PLOVCI ZA VOĐENJE CEVI



- plovcima za vođenje cevi na vodi

SPECIFIČNI PROIZVODI

PROIZVODI ZA GRAĐEVINARSTVO



**KONUSNA CEV ZA
GRAĐEVINSKI OTPAD**



LEVAK ZA OTPAD



LEVAK - SLOŽIVI



KUTIJA ZA ALAT

FUNKCIJA I UPOTREBA



Višedelni sistem je proizveden od PE materijala žute boje. Koristi se na gradilištima za uklanjanje građevinskog otpada / šuta, sa visine objekata u izgradnji ili prilikom rušenja objekata.



Kutija za alat od PE, žute boje, bez varenja, sa zaključavanjem, idelana kao kutija za razne namene, naročito za alat i drugu opremu u građevinskom sektoru.

NORME I SERTIFIKATI

Ne postoje norme koje određuju karakteristike ovih proizvoda ali bez obzira na to proizvodi su osigurani i ojačani na sledeći način:



Lanci su od pocinkovanog čelika:
sertifikovani prema ispitivanju snage vuče.











Ram od pocinkovanog čelika za ojačanje
levka za otpad:
Ne koristiti više od 6 cevi za redom, u slučaju
da je potrebna veća visina staviti sledeći
levak sa ramom.



Struktura od pocinkovanog čelika za
usporavanje:
Stavlja se unutar nastavnih cevi da uspori pad
krupnog otpada.

TEHNIČKI PODACI

simbol	model	opis	D	Š	D1	D2	a	b	h	težina	pakovanje	
			cm								kg	tip
	ED TPS 1000 G	konusna cev za šut (lanci uključeni)	70	-	39	58	-	-	105	9	paleta	36
	ED TRA 1000 G	levak	69	-	-	58	36	96	101	14	paleta	5
	ED TRC 300 G	poklopac za levak	69	-	-	-	-	96	31	5	paleta	20
	ED TRI 700 G	levak - složivi	69	-	-	-	-	96	72	11	paleta	20
	ED STR 800 Z	ram za levak	69	-	-	-	-	80	130	14	paleta	5
	ED BAU 180 G	kutija za alat	85	45	-	-	-	-	52	12,5	komad	1
	ED RAL 260 Z	usporivač	45	-	-	-	-	-	26	1,5	komad	1
	ED CAL 1100 Z	lanci	-	-	-	-	-	-	110	0,75	komad	1

SPECIFIČNI PROIZVODI

PROIZVODI ZA NISKOGRADNJU

- BARIJERA / SLOŽIVA
- STUBOVI ZA PARKING
- PREGRADA / SLOŽIVA



BARIJERA / SLOŽIVA JEDNA NA DRUGU



PREGRADA / SLOŽIVA JEDNA NA DRUGU



STUBOVI ZA PARKING

FUNKCIJA I UPOTREBA



Barijere koje su složive jedna na drugu, proizvedene su od PE, sa uniformnom debljinom zidova, predstavljaju monolitan proizvod. Svaka barijera ima poklopac za punjenje (na pritisak) i poklopac za pražnjenje (na navoj).

Barijere se lako transportuju i prenose jer se uklapaju jedna u drugu. Koriste se za usmeravanje pešačkog ili kolskog saobraćaja, ograničavanje zona, blokadu pristupa i zaštitu.



Stubovi za parking su proizvedeni su od linearnog PE, velike gustine. Svaki proizvod ima poklopac na navoj za punjenje i pražnjenje. Koristi se kao signal da preusmeri tokove saobraćaja ili blokira parkiranje automobila. Centralni otvor u sredini proizvoda može da se koristi za umetanje signalne palice.

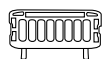

Pregrada / složiva jedna na drugu. Proizvedene su od HDPE materijala i opremljene sistemom za pametno pakovanje, koji dozvoljava pakovanje jedne na drugu, maksimalno 40 pregrada, što je prednost i za skladištenje. Stope (reciklirani PVC), dizajnirane su tako da se spreče nezgode pešaka i radnika.

NORME I SERTIFIKATI

Ne postoje norme koje određuju karakteristike ovih proizvoda ali bez obzira na to proizvodi su osigurani i ojačani na sledeći način:

- Sertifikat zaštite od UV zračenja primarne materije od koje je realizovan proizvod.
- Testiranje na atmosferske uticaje, kako bi se garantovala otpornost na atmosferske agense.
- Složive pregrade su u skladu sa normom BSO8442 (stabilnost u vetrovitim uslovima); prodaju se sa reflektujućim trakama, u skladu sa normom EN 12899-1.

TEHNIČKI PODACI

simbol	model	D x Š x h cm	centralni otvor za sig. palicu mm	zakačka M/F	punjenje mm	pražnjenje	boja	težina		paletna ambalaža		
								prazno kg	puno max.	D x Š x h cm	kol. br.	
	ST BSI 700 BR	100 x 40 x 70	-	-	60	3/4"	crvena	6,50	17	120 x 210 x 250	48*	
	ST BSI 700 BB	100 x 40 x 70	-	-	60	3/4"	bela	6,50	17	120 x 210 x 250	48*	
	ST DIS 500 G	50 x 50 x 55	58	-	2"	-	žuta	5	70	-	1	
	ST DIS 500 B	50 x 50 x 55	58	-	2"	-	mermer	5	70	-	1	
	ST TRL 200	200 x 30 x 100	-	-	-	-	crvena	12	-	-	40	

* pakovanje pola crvene, pola bele boje.

SPECIFIČNI PROIZVODI

PRENOSIVI REZERVOARI ZA GORIVO STARTANK



REZERVOAR 230 L



REZERVOAR 440 L

LEGENDA

- 1 Poklopac na preklap sa otvaranjem 95°
- 2 Pumpa za prenos
- 3 Električni kabl sa štipaljkama
- 4 Digitalni brojač litara
- 5 Pištolj za doziranje
- 6 Poklopac za punjenje
- 7 Indikator nivoa goriva

FUNKCIJA I UPOTREBA

Prenosivi rezervoar za gorivo STARPLAST je proizveden od prvoklasnog polietilena sa tehnikom roto livenja, za čuvanje ili prevoz dizel goriva za prevozna sredstva ili mašine. Odlikuju ga uniformna debljina zidova, stabilna struktura, monolitnost proizvoda. Rezervoar je opremljen sa digitalnim brojačem litara. Rezervoar je opremljen vizuelnim indikatorom nivoa i digitalnim LCD brojačem litara na potisnoj cevi pumpe za prenos. Sistem se napaja povezivanjem električne opreme od 12 V jednosmerne struje na akumulator vozila pomoću specijalnih stezaljki.

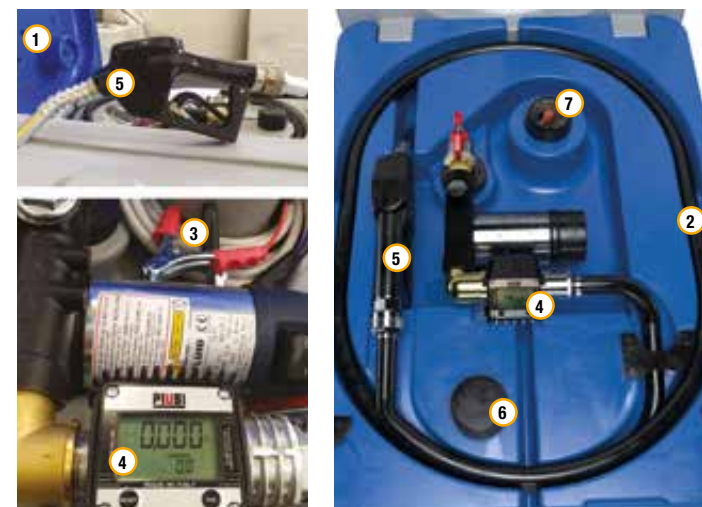

TEHNIČKI PODACI

simbol	model	D x Š x h	zapremina	težina praznog tanka	pumpa	protok
		mm	lt	kg	Volt	lt/min
	SG STK D 230-12	600 x 800 x 700	230	35	12	40
	SG STK D 440-12	1200 x 700 x 800	440	55	12	40

raspoloživo na zahtev i za AdBlue.

SPECIFIČNI PROIZVODI

REZERVOAR ZA AdBlue®



FUNKCIJA I UPOTREBA

Sistem AdBlue® se sastoji od polietilenskog rezervoara, projektovanog i realizovanog za pravilno upravljanje proizvodom kroz potpuno automatski sistem sa dozator pištoljem i digitalnim brojačem litara.

AdBlue® se uvek mora sipati u rezervoar koji je za to namenjen pazeći da se isti nikada ne puni dizelom.

ZAŠTO KORISTITI AdBlue®

Oksidi azota koji nastaju sagorevanjem dizela u vozilima su veliki zagađivači vazduha koji udišemo. Za razlaganje ovih zagađivača koristi se rastvor visoko čiste vodene uree pod nazivom AdBlue®. Zahvaljujući pažljivom i temeljnom proučavanju evolucije ovog specifičnog sektora, Starplast je razvio proizvod usmeren na zadovoljavanje svih zahteva tržišta, u pogledu skladištenja i isporuke AdBlue® tečnosti. Svi sistemi za prenos i doziranje koje Starplast nudi, dizajnirani su i proizvedeni da obezbede očuvanje integriteta isporučenog proizvoda i istovremeno omogućavaju brze radne operacije uz maksimalnu sigurnost rukovanja.

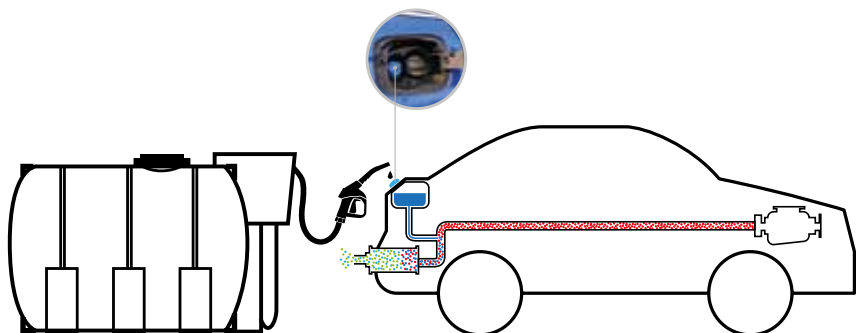

Kućište je u potpunosti napravljeno od PE u kompaniji Starplast i koristi se za smeštaj

Električna membranska
pumpa za Adblue® 230V
50Hz 40 l/min

Plastične spojnice
90° M/F 1" BSP

Digitalni turbinski merač
za Adblue® MEC 24
min-max kapacitet
5-120 l/min

Automatski pištolj od
plastike, krajevi od inoksa
"ap80" za AdBlue®

Cev za punjenje
u antistatičkoj gumi
EPDM 20 bara 19x29



TEHNIČKI PODACI

simbol	model	zapremina lt	REZERVOAR				KUĆIŠTE				POKLOPAC	
			tank		poklopci Ø		ventili	napajanje pumpe	brojač litara	crevo za punjenje	dozator pištolj,	vizuelni indikator nivoa spoljni
			D x	Š x h	35	40						
cm	cm	cm	Ø	V								
	ADB1000CT	1000	212 x 90 x 100	1	-	1	230	digitalni	EPDM	3	40	
	ADB1500CT	1500	212 x 115 x 128	-	1	1	230	digitalni	EPDM	3	64	
	ADB2000CT	2000	212 x 130 x 140	-	1	1	230	digitalni	EPDM	3	80	
	ADB3000CT	3000	242 x 145 x 155	-	1	1	230	digitalni	EPDM	3	93	
	ADB5000CT	5000	289 x 170 x 180	-	1	1	230	digitalni	EPDM	3	120	

Dostupno na zahtev i za dizel.

SPECIFIČNI PROIZVODI

INDUSTRIJSKI REZERVOARI ZA GORIVO



FUNKCIJA I UPOTREBA

Polietilenski rezervoari, monolitne strukture, za čuvanje goriva, sa mogućnošću iraznih oblika za instalaciju kod elektro generatora, poljoprivrednih mašina i sl. Rezervoari mogu da se proizvode i za prevozna sredstva.

NORME I SERTIFIKATI

Rezervoari za gorivo, za instalaciju kod elektro generatora:

- Dekret ministarstva 13. juli 2011.

Rezervoari na transportnim vozilima.

- Standard za odobrenje prema Pravilniku br. 34 UN/ECE



VISOKI



UGRADNI



NISKI



ZA VOZILA



AD H

TEHNIČKI PODACI NISKI PRAVOUGAONI REZERVOAR

simbol	model	D x Š x h mm	predispozicije										
			vol. max lt	punjenje 2"	potis 1/2"	ventil 1/2"	nepovratni 1/2"	pražnjenje 1/2"	preliv 1/2"	priključak plovci 6 fori	trake za fiksiranje	spremnik za gubitke	
	SG MI RB 50--200	600 x 500 x 200	52	•	•	•	•	•	•	•	•	•	-
	SG MI RB 120-200	700 x 1000 x 200	122	•	•	•	•	•	•	•	•	•	-
	SG MI RB 400-200	850 x 2700 x 200	400	•	•	•	•	•	•	-	•	-	-
	SG MI RB 600-200	1100 x 3000 x 200	600	•	•	•	•	•	•	-	•	-	-

VISOKI PRAVOUGAONI REZERVOAR

	SG MI RA 130-400	520 x 850 x 400	130	•	•	•	•	-	-	-	•	-
---	------------------	-----------------	-----	---	---	---	---	---	---	---	---	---

H PRAVOUGAONI REZERVOAR

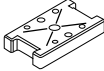
	SG MI RH 120-200	650 x 1130 x 210	120	•	•	•	•	•	•	•	•	•
	SG MI RH 240-200	800 x 1800 x 210	240	•	•	•	•	•	•	•	•	•
	SG MI RH 400-200	950 x 2450 x 210	400	•	•	•	•	•	•	•	•	•

UGRADNI PRAVOUGAONI REZERVOAR

	SG MI RI 250-200	730 x 1830 x 200	246	•	•	•	•	-	-	-	-	•
	SG MI RI 400-300	730 x 1830 x 300	401	•	•	•	•	-	-	-	-	•
	SG MI RI 500-350	730 x 1830 x 350	468	•	•	•	•	-	-	-	-	•
	SG MI RI 600-450	730 x 1830 x 450	601	•	•	•	•	-	-	-	-	•
	SG MI RI 900-650	730 x 1830 x 650	868	•	•	•	•	-	-	-	-	•
	SG MI RI 1000750	730 x 1830 x 750	1002	•	•	•	•	-	-	-	-	•
	SG MI RI 1100800	730 x 1830 x 800	1069	•	•	•	•	-	-	-	-	•
	SG MI RI 1200900	730 x 1830 x 900	1202	•	•	•	•	-	-	-	-	•
	SG MI RI 300-200	730 x 2100 x 200	311	•	•	•	•	-	-	-	-	•
	SG MI RI 500-300	730 x 2100 x 300	466	•	•	•	•	-	-	-	-	•
	SG MI RI 550-350	730 x 2100 x 350	544	•	•	•	•	-	-	-	-	•
	SG MI RI 700-450	730 x 2100 x 450	700	•	•	•	•	-	-	-	-	•
	SG MI RI 1000650	730 x 2100 x 650	1011	•	•	•	•	-	-	-	-	•
	SG MI RI 1200750	730 x 2100 x 750	1166	•	•	•	•	-	-	-	-	•
	SG MI RI 1250800	730 x 2100 x 800	1244	•	•	•	•	-	-	-	-	•
	SG MI RI 1400900	730 x 2100 x 900	1399	•	•	•	•	-	-	-	-	•

REZERVOAR ZA VOZILA

	SG AUTO 500-300	500 x 330 x 300	40	•	-	-	-	-	1/4"	-	•	•	-
---	-----------------	-----------------	----	---	---	---	---	---	------	---	---	---	---

SPECIFIČNI PROIZVODI

PLOVCI ZA VOĐENJE CEVOVODA NA VODI



FUNKCIJA I UPOTREBA

Plovcu su cilindrični, monolitni, proizvodi sa dve polovine, proizvedeni su tehnikom rotacionog liva.

Tehnika garantuje, pored konstantne debljine i gustine zidova 8/12 mm i odličnu otpornost na razne vremenske uticaje i dugotrajnost.

Dostupni su u sledećim verzijama: PRAZNI ili ISPUNJENI PENOM od ekspaniranog PE, gustine 35/100 Kg/m³ (što se određuje na osnovu dubine vode). Oni se obično koriste za vođenje po vodenoj površini PE cevi ili drugog materijala u lukama, jezerima ili branama. Na zahtev, moguće je proizvesti plovcu sa punjenjem veće gustine, za mesta gde je veća morska dubina.

NORME I SERTIFIKATI

Ne postoje norme koje određuju karakteristike ovih proizvoda ali svakako oni su prošli sledeće testove:

- Mehanički testovi na delovima od polietilena.
- Testovi gustine na ekspaniranom polietilenu.



L550



L700



L1150





L1200



L1900

TEHNIČKI PODACI









simbol	model	dimenzije						ukupna V	S35 = ispunjen penom	S55 = ispunjen penom	S100 = ispunjen penom
		∅ unutrašnji	∅ spoljašnji	D	spoljašnji	delovi valjka	zapremina poluvaljka				
		mm	mm	mm	br.	lt	lt				
								neto potisak			
								kg			
	DR GAL 55.45.110 ..	110	450	550	2	32	64	52,00	49,50	44,90	39,20
	DR GAL 55.45.125 ..	125	450	550	2	32	64	52,00	49,50	44,90	39,20
	DR GAL 55.45.140 ..	140	450	550	2	31	62	50,00	47,60	43,10	37,60
	DR GAL 55.45.160 ..	160	450	550	2	28	56	44,00	41,80	37,80	32,80
	DR GAL 70.80.180 ..	180	800	700	2	122	245	216,86	207,46	189,86	167,86
	DR GAL 70.80.200 ..	200	800	700	2	119	238	210,00	200,90	183,80	162,40
	DR GAL 70.80.225 ..	225	800	700	2	111	222	194,00	185,50	169,50	149,60
	DR GAL 70.80.250 ..	250	800	700	2	114	228	200,00	191,30	174,90	154,40
	DR GAL 70.100.280 ..	280	960	700	2	182	364	330,00	316,10	289,90	257,20
	DR GAL 70.100.315 ..	315	960	700	2	177	354	320,00	306,50	281,00	249,20
	DR GAL 70.100.355 ..	355	960	700	2	170	340	306,00	293,00	268,60	238,00
	DR GAL 70.140.400 ..	400	1.400	700	2	390	780	720,00	690,30	634,20	564,00
	DR GAL 70.140.450 ..	450	1.400	700	2	378	756	696,00	667,20	612,80	544,80
	DR GAL 70.140.500 ..	500	1.400	700	2	364	728	668,00	640,30	587,90	522,40
DR GAL 70.140.560 ..	560	1.400	700	2	347	694	634,00	607,60	557,60	495,20	
	DR GAL 120.75.180 ..	180	750	1.200	2	215	430	388,00	371,60	340,70	302,00
	DR GAL 120.75.225 ..	225	750	1.200	2	208	416	374,00	358,10	328,20	290,80
	DR GAL 120.75.250 ..	250	750	1.200	2	202	404	362,00	346,60	317,50	281,20
	DR GAL 120.85.280 ..	280	850	1.200	2	216	432	386,00	369,50	338,40	299,60
	DR GAL 120.85.315 ..	315	850	1.200	2	207	414	368,00	352,20	322,40	285,20
	DR GAL 120.85.350 ..	355	850	1.200	2	197	394	348,00	333,00	304,60	269,20
	DR GAL 120.85.400 ..	400	850	1.200	2	180	360	314,00	300,30	274,40	242,00
	DR GAL 120.125.400 ..	400	1.250	1.200	2	518	1.036	966,00	926,60	852,00	758,80
	DR GAL 120.125.450 ..	450	1.250	1.200	2	499	998	928,00	890,00	818,20	728,40
	DR GAL 120.125.500 ..	500	1.250	1.200	2	476	952	882,00	845,80	777,20	691,60
	DR GAL 120.125.560 ..	560	1.250	1.200	2	450	900	830,00	795,80	731,00	650,00
	DR GAL 120.125.630 ..	630	1.250	1.200	2	412	824	754,00	722,60	663,30	589,20
	DR GAL 120.150.630 ..	630	1.500	1.200	2	681	1.362	1.272,00	1.220,20	1.122,10	999,60
DR GAL 120.150.710 ..	710	1.500	1.200	2	625	1.250	1.160,00	1.112,50	1.022,50	910,00	











**DODATNA OPREMA I
KOMPONENTE**





namena				grupa proizvoda	opis grupe proizvoda	artikal		dimenzije					opis	
biološki	atmosferske	rekuperacija	hidraulika			simbol	šifra	vol.	D	Š	h	Ø DN		
								lt		mm	mm	mm		mm
X	X			POF	Kontrolna šahta		POF O 200 UNI125	200	600	600	800		Kontrolna šahta osmougaona, kapaciteta 200 l. Pogodna je za uzimanje kontrolnih uzoraka od strane nadležnih institucija, otpadne vode na izlazu iz uređaja ili sl.	
							POF O 200 UNI160	200	600	600	800			
							POF O 125	150	600	600	570			Osmougaona kontrolna šahta.
							POF O 160	150	600	600	570			
							POF O 200	150	600	600	570			
X	X			POR	Razdelna šahta		POR O 125	200	600	600	800		Šahta za povezivanje je osmougaoni tank, kapaciteta 150 l sa 3 ulaza i jednim izlazom koji mogu biti različitih prečnika.	
							POR O 160	200	600	600	800			
							POR O 200	200	600	600	800			
X				POC	Razdelna šahta		POC O 200	200	600	600	800		Razdelna šahta osmougaona, kapacitet 200 l, sa ulaznom cevi Ø125 i izlaznom cevi Ø80	
							POC L 400	300	800	800	690		Razdelna šahta glatka, kapacitet 500 l, sa ulaznom cevi Ø125 i izlaznom cevi Ø 80	
							POC L 500	500	800	800	1.090		Razdelna šahta glatka, kapacitet 400 l, sa ulaznom cevi Ø125 i izlaznom cevi Ø80	
							POC S 600	600	1.040	780	1.010		Razdelna šahta uska, kapacitet 600 l, sa ulaznom cevi Ø160 i izlaznom cevi Ø 80	
							POC S 750	750	1.040	780	1.300		Razdelna šahta uska, kapacitet 750 l, sa ulaznom cevi Ø 160 i izlaznom cevi Ø 80	
X				PCL	Šahta za hlorisanje		PCL O 125	150	600	600	570		Šahta za hlorisanje, kapacitet 150 l, cevi IN/OUT Ø 125 mm	
							PCL O 160	150	600	600	570		Šahta za hlorisanje, kapacitet 150 l, cevi IN/OUT Ø 160 mm	
X	X			SCM P	Mala razdelna šahta		SCM P 125/125		1.040	790	430		Mala razdelna šahta je monoblok element sa 3 voda za ulaz, izlaz i bajpas. Izlazi su teleskopske cevi sa različitim dijametrima, shodno potrebama prilagođavanja na cevovod. Unutar šahte se nalazi deflektor dimenzionisan prema prečnicima izlaznih cevi. Šahta ima poklopac od plastičnih materija 400 x 400 B125 za pešačko opterećenje.	
							SCM P 160/160		1.040	790	430			
							SCM P 200/200		1.040	790	430			
							SCM P 250/250		1.040	790	430			
X				PGR	Šahta sa rešetkom - manuelna		PGR O 200	200	600	600	800		Šahta sa rešetkom osmougaona, kapacitet 200 l IN/OUT Ø 125 mm.	
							PGR S 750	750	1.040	780	1.300		Šahta sa rešetkom uska, kapacitet 750 l IN/OUT Ø 160 mm.	

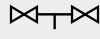





namenana				grupa proizvoda	opis grupe proizvoda	artikal		dimenzije					opis	
biološki	atmosferske	rekuperacija	hidraulika			simbol	šifra	vol.	D	Š	h	Ø DN		
								lt		mm		mm		
	X			SCM G	Velika razdelna šahta		SCM G 315/315		1.780	1.450	880		Velika razdelna šahta je monoblok element sa 3 voda za ulaz, izlaz i bajpas. Izlazi su teleskopske cevi sa različitim dijametrima, shodno potrebama prilagođavanja na cevovod. Unutar šahte se nalazi deflektor dimenzionisan prema prečnicima izlaznih cevi. Šahta ima poklopac od plastičnih materija Ø 620.	
							SCM G 400/400		1.780	1.450	880			
							SCM G 500/500		1.780	1.450	880			
							SCM G 630/630		1.780	1.450	880			
X				VDS	Disperzioni tank		VDS CC 800	840	1.300	1.300	1.030		Disperzioni tank od polietilena namenjen je za raspršivanje prečišćene vode u površinske slojeve zemljišta. Tank od polietilena za ispuštanje prečišćene vode u površinske slojeve zemljišta kroz rupe na tanku.	
							VDS CC 1200	1.180	1.300	1.300	1.330			
							VDS CC 1600	1.680	1.300	1.300	1.780			
	X			POA	Tank za asporpciju ulja		POA C 800	840	1.300	1.300	970		Tank od polietilena sa jastučićima za sakupljanje ulja rasutog u otpadnoj vodi atmosferskoj ili od privrednih aktivnosti.	
							POA C 2000	1.920	1.300	1.300	1.940			
							POA C 4500	4.500	1.950	1.950	1.820			
X				FCC	Pužasti transporter		FCC Y 100 AUT		1.450		900		Pužasti transporter od INOX AISI 304 za finu rešetku sa prečnikom otvora 3 mm za industrijske otpadne vode. Sa nagibom se instalira u tank ili prefabrikovani kanal.	
			X	CLL PE	Korpa sa rešetkom od PE		CLL Y BBS 100 PE				300	100	Korpa sa rešetkom od PE sa ručkom za vadenje, instalirana u uređajima kao što je Babysol.	
							CLL Y BBS 200 PE							500
			X	CLL IX	Korpa sa rešetkom od INOKSA		CLL Y BBS 100 IX				300	100	Korpa sa rešetkom od INOX-a sa ručkom za vadenje, instalirana u uređaju kao što je Babysol.	
							CLL Y BBS 200 IX							500
							CLL MXS Y 500			500	300	800		Korpa sa rešetkom od INOX-a sa vodičom za vadenje za krupni otpad. Instalira se na uređaje kao MXS.
							CLL MXL Y 700			770	400	900		Korpa sa rešetkom od INOX-a sa vodičom za vadenje za krupni otpad. Instalira se na uređaje kao MXL.
X	X	X	X	PRO RQ	Produžetak sa okruglim / četrtastim otvorom		PRO RQ X 400/40		400	400	220	220	Nastavak sa četrtastim / okruglim otvorom za umetanje standardnih šahti od PVC-a.	
							PRO RQ X 400/40 TPP			400	400	220	220	Nastavak sa četrtastim / okruglim otvorom za umetanje standardnih šahti sa poklopcem od PVC-a.









X	X	X	X	PRO	Kružni nastavak		PRO X 200	200	200	300		Nastavni element od PE Ø 200, h 300 mm	
							PRO X 400	400	400	300		Nastavni element od PE Ø 400, h 300 mm	
							PRO X 600	600	600	300		Nastavni element od PE Ø 600, h 300 mm	
X	X	X	X	PRO MD	Četvrtasti nastavak		PRO MD X 1200-10	1.200	800	100		Nastavni toranj koji se umeće u okrugle otvore modularnih uređaja za inspekciju i održavanje gde god je potreban brz i lagan pristup komorama uređaja.	
							PRO MD X 1200-50	1.200	800	500			
		X		PRO IAP	Nastavni element za sistem Bioblu		PRO X 630 IAP	630	630	100		Kućište od polietilena sa otvorom za prolazak cevi pod pritiskom.	
X	X	X	X	SSM	Postolje za modularne tankove		SSM Y 2100	810	2.450		880	Postolje od pocinkovanog čelika za postavljanje modularnih tankova u nadzemnim uslovima.	
							SSMP Y 1250	1.150	1.730		620	Postolje od pocinkovanog čelika za postavljanje malih modularnih tankova u nadzemnim uslovima.	
X	X			CNC	Konus za smeštaj pumpi		CNC X 112	690	690	1.120		Spremnik od polietilena u obliku konusa, koristi se obično za smeštaj pumpi, sa mogućnošću postavljanja poklopca, prečnika 600 mm.	
							CNC X 130	690	690	1.300			
X	X	X	X	TTP	Poklopci		TTP Y 140 BM				140		Poklopac Ø 140 mm na žljeb
							TTP Y 200 BM				200		Poklopac o Ø 200 mm, muški navoj
							TTP Y 300 BM				300		Poklopac Ø 300, na žljeb, ženski navoj.
							TTP Y 400 BM				400		Poklopac Ø 400 mm na žljeb
							TTP Y 400 BF				400		Poklopac o Ø 400 mm na žljeb ženski navoj
							TTP Y 620 BM				620		Poklopac Ø 620 mm na žljeb
							TTP X 750 R				750		Zatvarač Ø 750 mm na preklop
							TTP X 75-80	750	500				Zatvarač četvrtasti sa zaključavanjem na ključ
X	X	X	X	CHI	Teleskopski poklopac od polimera		CHI Y 400-200	300	300	115	250	Teleskopski nastavni element Klasa B125 ulaz za nastavak Ø 200	
							CHI Y 600-400	500	500	160	400	Teleskopski nastavni element Klasa B125 ulaz za nastavak Ø 400	
							CHI Y 800-600	840	840	225	630	Teleskopski nastavni element Klasa B125 ulaz za nastavak Ø 600	
			X	CHI MX	Ram i poklopac za kolsko opterećenje Maxisol		CHI Y 400 MXS	2.500	1.000	160		Okvir nosač za poklopce za tank crpne stanice Maxisol (MXS) za kolski saobraćaj D 400 sa zatvaračem od polimera.	
							CHI Y 400 MXL	3.000	1.900	165			











namena				grupa proizvoda	opis grupe proizvoda	artikal		dimenzije					opis
biološki	atmosferske	rekuperacija	hidraulika			simbol	šifra	vol.	D	Š	h	Ø DN	
								lt		mm		mm	
X	X	X	X	TUB EL	Cev ulaz/izlaz elektro - zavarena		TUB Y 63 EL					50	Cev od PE materijala, elektro-zavarena
							TUB Y 75 EL					65	
							TUB Y 90 EL					80	
							TUB Y 110 EL					100	
							TUB Y 125 EL					125	
							TUB Y 160 EL					150	
							TUB Y 200 EL					200	
							TUB Y 250 EL					250	
X	X	X	X	TUB F	Cev ulaz/izlaz elektro - zavarena sa flanšnim spojem		TUB Y 63 F					50	Cev od PE materijala, elektro-zavarena za tank sa flanšnim priključkom
							TUB Y 75 F					65	
							TUB Y 90 F					80	
							TUB Y 110 F					100	
							TUB Y 125 F					125	
							TUB Y 160 F					150	
							TUB Y 200 F					200	
							TUB Y 250 F					250	
				TUB Y 63 FPVC					50	Cev od PE materijala, elektro-zavarena za tank sa flanšnim priključkom od PVC -a.			
				TUB Y 75 FPVC					65				
				TUB Y 90 FPVC					80				
				TUB Y 110 FPVC					100				
				TUB Y 125 FPVC					125				
				TUB Y 160 FPVC					150				
				TUB Y 200 FPVC					200				
				TUB Y 250 FPVC					250				





X	X	X	X	GRA	Zaštitna rešetka		GRA Y 40-80 AC	400	800			Četvrtasta zaštitna rešetka
							GRA Y 40-80 IX	400	800			
X	X	X	X	GRI	Zaštitna rešetka		GRI Y 600			600		Okrugla zaštitna rešetka Ø 600 mm
X	X	X	X	TUB GRN	Prelivna cev PVC muški priključak	PVC 	TUB Y 125 GRN				125	Komadna cev od PVC-a, muški priključak, povezana na tank sa dihtung zaptivkom
							TUB Y 160 GRN				150	
							TUB Y 200 GRN				200	
							TUB Y 250 GRN				250	
		X		TDC	Cev za dekantaciju		TDC X 125	160	320	1.800	125	Polietilenska cev u roto livu koja se stavlja u u uređaje za rekuperaciju kišnice da bi se izbegle hidrauličke turbulencije unutar tanka.
X				KIT AIR	Spojnicica sa ventilom za air lift		KIT Y AIR				1" 1/4	Spojnicica sa duplim kuglastim ventilom za regulaciju protoka vazduha koji se šalje u biološke uređaje sa difuzorima i air-liftom za recirkulaciju mulja.
X	X	X		GRN	Zaptivka		GRN Y 50				50	Dihtung guma Ø 50 mm
							GRN Y 63				63	Dihtung guma Ø 63 mm
							GRN Y 80				80	Dihtung guma Ø 80 mm
							GRN Y 100				100	Dihtung guma Ø 100
							GRN Y 110				110	Dihtung guma Ø 110 mm
							GRN Y 125				125	Dihtung guma Ø 125 mm
							GRN Y 160				160	Dihtung guma EPDM Ø 160 mm
							GRN Y 200				200	Dihtung guma EPDM Ø 200 mm
				GRN Y 250				250	Dihtung guma Ø 250 mm			
X	X	X	X	RPP PP	Prelazna spojnicica za prodor kroz zid od PP, umetanje spolja		RPP Y 034 PP				3/4"	Prelazna spojnicica za prodor sa muškim navojem PP 3/4"
							RPP Y 100 PP				1"	Prelazna spojnicica za prodor sa muškim navojem PP 1"
							RPP Y 114 PP				1.1/4"	Prelazna spojnicica za prodor sa muškim navojem PP 1"1/4
							RPP Y 112 PP				1.1/2"	Prelazna spojnicica za prodor sa muškim navojem PP 1"1/2
							RPP Y 200 PP				2"	Prelazna spojnicica za prodor sa muškim navojem PP 2"

namena				grupa proizvoda	opis grupe proizvoda	artikal		dimenzije					opis	
biološki	atmosferske	rekuperacija	hidraulika			simbol	šifra	vol.	D	Š	h	Ø DN		
								lt		mm		mm		
X	X	X	X	RPP PO	Prelazna spojnica PE / Mesing		RPP Y 020 PO					20 / 1/2"	Prelazna spojnica za prodor koju čini element PE zavaren na tank sa jedne str. i muški navoj od mesinga sa druge str.	
							RPP Y 025 PO							25 / 3/4"
							RPP Y 032 PO							32 / 1"
							RPP Y 040 PO							40 / 1 1/4"
							RPP Y 050 PO							50 / 1 1/2"
							RPP Y 063 PO							63 / 2"
X	X	X	X	RPP PX	Prelazna spojnica PE / INOX		RPP Y 020 PX					20 / 1/2"	Prelazna spojnica za prodor - element od PE zavaren na tank i kraj sa muškim navojem od INOX ASI 316.	
							RPP Y 025 PX							25 / 3/4"
							RPP Y 032 PX							32 / 1"
							RPP Y 040 PX							40 / 1 1/4"
							RPP Y 050 PX							50 / 1 1/2"
							RPP Y 063 PX							63 / 2"
	X			VLC	Ventil klapna		VLC Y 125					125	Ventil klapna za umetanje na PVC cev sa ramom od inoksa i plovkom od plastike za zatvaranje cevi za ulaz vode.	
							VLC Y 160							160
							VLC Y 200							200
							VLC Y 250							250
							VLC Y 315							315
			X	SAR	Ventil pljosnati zasun		SAR Y GHI DN50					50	Pljosnati zasun od gusa sa flanšnom spojnicom i volanom od gusa	
							SAR Y GHI DN65							65
							SAR Y GHI DN80							80
							SAR Y GHI DN100							100
							SAR Y GHI DN150							150

		X	X	VAL	Plovak ventil		VAL A 34						3/4"	Plovak ventil za zatvaranje napajanja vodom iz vodovoda od PP
							VAL A 50						2"	Plovak ventil za zatvaranje napajanja vodom iz vodovoda sa dvostrukom kuglom
			X	VRF	Kuglični nepovratni ventil		VRF Y GHI 025						1"	Nepovratni kuglasti ventil od gusa, sa navojem ili flanšom, za instalaciju na potisne cevi pumpi.
							VRF Y GHI 032						1" 1/4	
							VRF Y GHI 040						1" 1/2	
							VRF Y GHI 050						2"	
							VRF Y GHI DN50						50	
							VRF Y GHI DN65						65	
							VRF Y GHI DN80						80	
							VRF Y GHI DN100						100	
							VRF Y GHI DN150						150	
X				CDR	Bio-disk		CDR Y 120	120			200		38	Bio-disk su elementi kružnog oblika, velike specifične površine. Koriste se u uređajima za biološko prečišćavanje vode i služe kao nosači bio mase. Specifična površina je izražena u m ² /m ³ .
							CDR Y 500	500			25		10	
	X			CCO	Koalescentni komplet		CCO X C 090		350	350	740			Koalescentni komplet čini sunder od poliuretanske pene velike specifične gustine, koja je obmotana oko stuba od PE, sa navojem na dnu, za šrafljenje u izlazni sifon. U njega se smešta i plovak zatvarač
							CCO X C 115		350	350	1.020			
							CCO X C 135		350	350	1.315			
							CCO X CB 130		366	366	670			
							CCO X CB 185		435	435	950			
	X			OTG	Plovak zatvarač		OTG X C080				350		125	Plovak zatvarač služi za automatsko zatvaranje izlazne cevi separatora ulja u slučaju prepunjenosti, da bi se sprečilo izlivanje.
							OTG X CB 130				350		315	
							OTG X CB 185				620		400	
							OTG X M 400				200		400	
							OTG X MB 800				200		800	
	X			SPU	Filter od poliuretanske pene za koalescentni komplet		SPU Y 340		1.000	1.000	25			Paneli sundera od poliuretanske pene za izradu koalescentnih filtera.

namena				grupa proizvoda	opis grupe proizvoda	artikal		dimenzije					opis	
biološki	atmosferske	rekuperacija	hidraulika			simbol	šifra	vol.	D	Š	h	Ø DN		
								lt		mm		mm		
	X			PLM	Lamelarni filter za separatore		PLM Y 245		1.800	300				Koalescentni filter koji se dobija spajanjem PVC ploča, oblikovan termičkim putem. Filter se odlikuje sačastom strukturom i velikom specifičnom površinom.
		X		FIL FA	Samočisteći filter za lišće		FIF X 090		840	400				Samočisteći filter za lišće sa poklopcem B125 od polimer materijala
		X		FIL FM	Manuelni filter za lišće		FIF X 100		600	600	850			Filter za lišće, osmougaoni, sa korpom koja se vadi putem ručke od PVC-a.
X	X			SKYD RIM	Sistem za tercijarni tretman sa peskom i aktivnim ugljem		SKYD Y 020 RIM		1.150	580	1.790			Tercijarni sistem za prečišćavanje vode pod pritiskom i manuelnim kontra pranjem. Sastoji se od filtera sa peskom i aktivnim ugljem, koji su montirani na inoks ram.
							SKYD Y 040 RIM		1.150	580	1.790			
							SKYD Y 060 RIM		1.350	760	2.060			
							SKYD Y 100 RIM		1.500	890	2.060			
							SKYD Y 230 RIM		2.800	1.300	2.200			
X		X		MEM	Membrana za ultrafiltraciju		MEM Y 035		3.490	3.490				Membrana za ultrafiltraciju za filtriranje biomase. Koristi se u zadnjim fazama obrade vode.
							MEM Y 080		3.490	3.490				
							MEM Y 160		4.790	4.430				
X				SOF	Kompresor		SOF MEM 035 M							Membranski kompresor za uduvanje vazduha u tank sa biološkom obradom vode aerobnog tipa.
							SOF MEM 048 M							
							SOF MEM 050 M							
							SOF MEM 115 M							
							SOF CAN 110 M							
							SOF CAN 220 T							
X				RIC	Pumpa za recirkulaciju mulja sa opremom		KIT Z RIC037							Kanalizaciona monofazna pumpa za recirkulaciju mulja, snage 0,37 kW u kompletu sa dovodnom cevi 1"1/4 i nepovratnim ventilom
X				EQU	Pumpa za egalizaciju sa opremom		KIT Z EQU037							Kanalizaciona monofazna pumpa, snage 0,37 kW u kompletu sa dovodnom cevi 1"1/4 sa priključkom za ventil za regulaciju protoka
X				MIS	Mešač u kompletu sa opremom		MIS Z 055							Potopni mešač, sa samočistećim dvokrakim propelerom, trofazni, snage 0,55 kW, sa anker postoljem za tank.

	X			SEN	Senzor za kišu		SENPI							Senzor za kišu, napajanje 12 V, povezuje se na kontrolni ormar uređaja za prečišćavanje prve kiše.	
	X			SLO	Senzor za nivo ulja		SLO Z 003		230	250		300		Senzor nivoa ulja, sastoji se od 2 plovska za nivelisanje u kontaktu sa podesivim šipkama za signalizaciju nivoa ulja, povezane sa kontrolnim ormarom QE ALL Z3 SM (nije uključen).	
	X			SLA	Senzor za nivo ulja Atex		SLA Z ATEX							Senzor nivoa ulja po normi ATEX za detekciju ulja u separatorima, u kompletu sa elektro ormarom.	
X				SLG	Senzor za nivo masti		SLG Z 002							Alarmni uređaj za nivo masti sa sondom i kontrolnim ormarom. (Monofazni).	
			X	SLV	Vizuelni Indikator nivoa vode		SLV Y 001							Vizuelni indikator nivoa, koji se postavlja van tanka	
		X	X	INT GAL	Plovak prekidač		INT GAL P INT GAL G		70 81				172 109	Plovak prekidač sa kablom i kontrategom.	
		X		PRF	Presostat		PRF Z 080							1" 1/4	Monofazni elektronski presostat za direktnu kontrolu elektro pumpi i kontrolu rada na suvo
		X		CEN IR	Kontrolni ormar za navodnjavanje		CEN Y IR		580	300	600		1"	Kontrolni ormar uređaja za rekuperaciju kišnice, sa opcijom navodnjavanja. Uključuje presostat, ekspanzioni sud, nepovratni ventil, elektro ormar i ram od inoksa za postavljanje na zid.	
		X		CEN ID	Kontrolni ormar za hidrauliku		CEN Y ID		580	300	600		1"	Kontrolni ormar uređaja za rekuperaciju kišnice, sa opcijom hidrauličkog povezivanja. Uključuje presostat, ekspanzioni sud, nepovratni ventil, elektro ormar i ram od inoksa za postavljanje na zid.	
		X		KIT ACQ	Kit za povezivanje na vodovod		KIT ACQ 220							Komplet za povezivanje na vodovodnu mrežu uređaja za rekuperaciju. Sadrži elektromagnetni ventil, plovak prekidač i kontrolni ormar.	
X				QE BIO	Kontrolni ormar bio prečišćaća		QAIR Z 1CM QAIR Z 2CM QAIR Z 3CT QAIR Z 2TIMER		185 300 300	190 400 400	110 200 200			Monofazni kontrolni ormar za kompresor sa tajmerom. Kontrolni ormar za upravljanje elektromehaničkim komponentama uređaja za biološko prečišćavanje sa manuelnim tajmerom i termičkom zaštitom za 2 priključka. Trofazni kontrolni ormar za upravljanje radom jednog trofaznog kompresora 2,2 kW i br. 2 monofazne pumpe 0,37 kW za biološke uređaje. Kontrolni ormar za upravljanje sa br.2 membranska monofazna kompresora, sa digitalnim tajmerom i funkcijama ON/OFF za uređaje kao što su DSS i DST.	

namena				grupa proizvoda	opis grupe proizvoda	artikal		dimenzije					opis		
biološki	atmosferske	rekuperacija	hidraulika			simbol	šifra	vol.	D	Š	h	Ø DN			
								lt		mm		mm			
X				ATT	Biološki aktivatori i liofilizovane bakterije		ATT Y TBS							Biološki aktivator prirodnog porekla za aktiviranje postrojenja za biološki tretman	
X							STAR SINK								Bio aditiv u štapićima koji se sastoje od prirodnih mikroorganizama za razgradnju masti i organskih materija koje se talože se u kuhinjskim odvodima i u separatorima masti.
X	X						ATT Y SCH								Aditiv za uklanjanje pene i surfaktanata. Posebno pogodan kao sredstvo protiv pene na uređajima za prečišćavanje otpadnih voda iz autopraonica.
X				RPH	Regulator pH, komplet	 KIT	KIT ZR PH022							Komplet za regulaciju pH, koji sadrži sondu za detekciju, automatske dozir pumpe i tank od 50 l za reagens.	
X				POM D	Dozir pumpa - komplet		POM Z D022	50						Dozir pumpa sa manualnim podešavanjem protoka, sa tankom od 100 l za reagens.	
X				TCL	Pastile hlora		TCL Y 200							Pastile na bazi hlora, za dezinfekciju otpadne vode, na izlazu iz uređaja za biološko prečišćavanje.	
		X		LUV	UV lampa		LUV Z 045							UV lampa za dezinfekciju vode sa napajanjem. Kućište od inoksa AISI 304 i priključak 1" muška veza.	

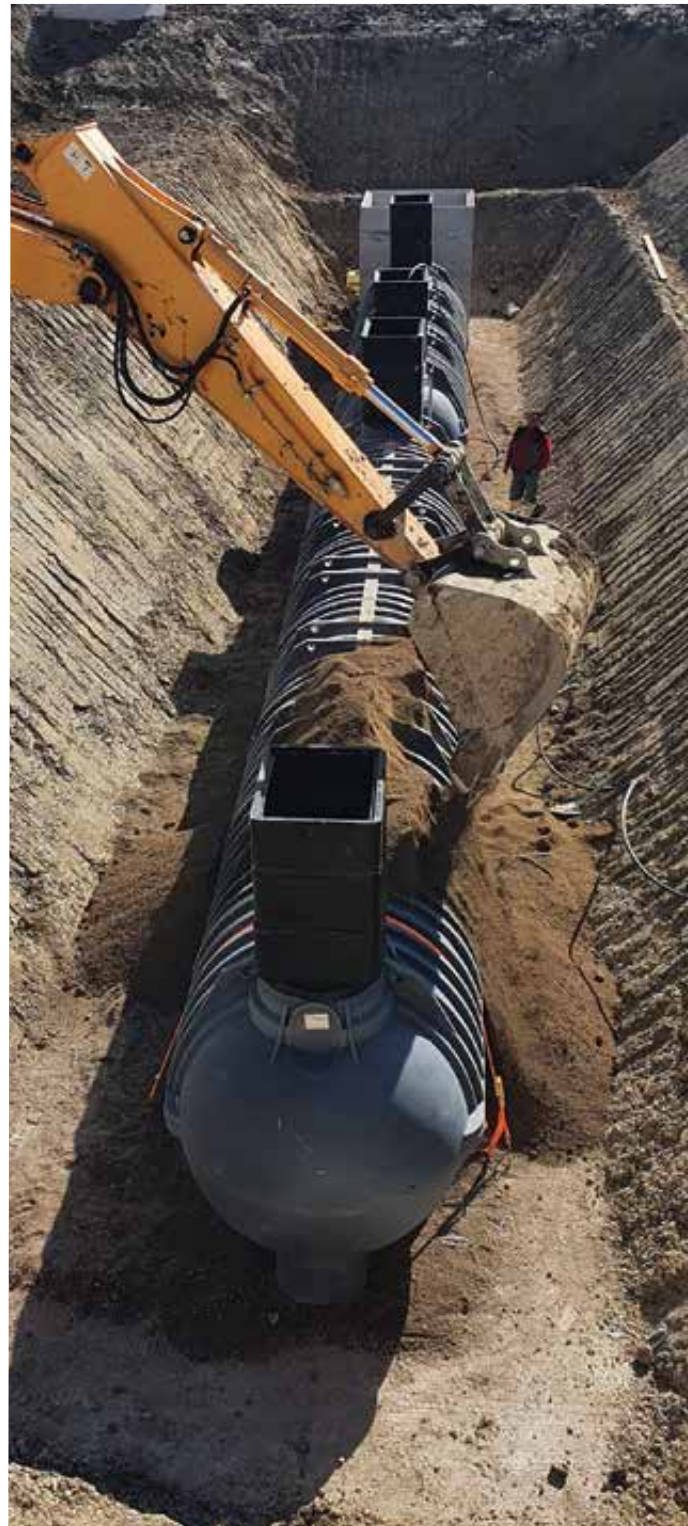





Eco Nova d.o.o.

Ohridska 3/93 - Beograd-Zemun, 11080

igor@econova.rs

Mob. +381 (0)65 50 818 10

office@econova.rs

Mob. +381 (0)65 50 818 11

marketing@econova.rs

Mob. +381 (0)64 57 999 22

www.econova.rs

Starplast 

via dell'Artigianato 43 | 61028

Mercatale di Sassocorvaro Auditore (PU)

t +39 **0722 079201**

info@starplastsrl.it | www.starplastsrl.it

   Starplast srl

